















INDEX

11	Striking Tools.....	ابزارآلات کوبشی	
23	Pliers & Wrenches.....	آچارها و انبر قفلی ها	
31	Chisels, Punches and Levers.....	قلم ها ، سنبه ها و اهرم ها	
43	Cutting Tools.....	ابزارآلات برشکاری	
51	Vices & Anvils.....	گیره ها و سندان ها	
59	Planishing Tools.....	ابزارآلات صافکاری	
65	Files & Rasps.....	سوهان ها	
81	Marking tools.....	ابزارآلات مارک زنی	
95	Components for lifting.....	قلاب ها	
101	Transport equipments.....	تجهیزات جابجایی	
121	Storage Facilities.....	تجهیزات انبارش	
151	Cool line system.....	تجهیزات روانکاری	
161	Screwdrivers & L-Keys.....	پیچ گوشتی ها و آچارهای آلن	
165	Miscellaneous.....	سایر ابزارآلات	
169	Educational Tools (IPKA).....	ابزارآلات آموزشی (ایپکا)	

تجهيزات انبارش

Storage Facilities

www.iranpotk.com



رنگ های RAL 7035 و RAL 3020 به عنوان رنگ های استاندارد تجهیزات انبارش در نظر گرفته شده اند.

▶ Standard color combinations for storage facilities

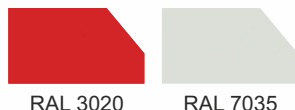

RAL 3020

RAL 7035

ضمناً شرکت ایران پتک امکان تولید این گروه از محصولات را با تنوع رنگ های زیر نیز دارد:

▶ Following colors and colors combinations are also available but with surcharges and longer delivery times

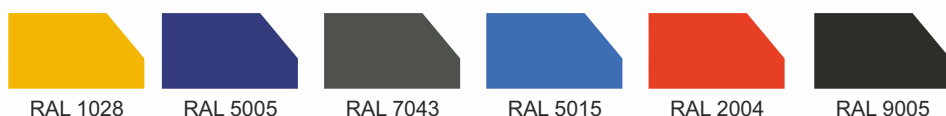

RAL 1028

RAL 5005

RAL 7043

RAL 5015

RAL 2004

RAL 9005

Heavy Duty Drawer Cabinets

کمد های کشودار سنگین کار

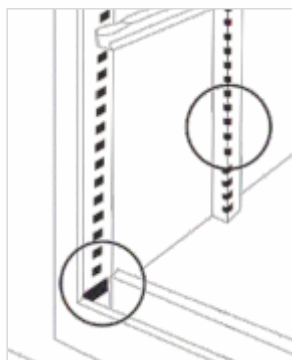

ستون های عمودی



مشخصات فنی:

- ▶ بدلیل ساختار ویژه بدنه و ریل ها ، از استحکام بالا و ظرفیت قابل توجه- تحمل بار ، برخوردار هستند.
- ▶ بدنه و کشوها توسط رنگ پودری الکترواستاتیک چرمی مقاوم به ضربه و فرسایش ، پوشش داده می شوند.
- ▶ در طراحی این محصول به نکات ایمنی توجه خاصی شده است ، به گونه ای که در حین کار فقط یک کشو یا کشوهایی که مورد نیاز کاربر هستند ، قابل بیرون کشیدگی است و الباقی کشوها قفل می شوند ؛ این مزیت سبب می شود که هرگز کمد واژگون نشود .

بدنه :

- ▶ از ورق فولادی به ضخامت ۱/۲۵ میلی متر ساخته می شوند .
- ▶ مجهز به ستون های عمودی تقویتی هستند . این ستون ها مزیت قرار- دادن کشوها با ارتفاع های متفاوت را ایجاد می کنند .

Technical data

- ▶ Top quality for professional use
- ▶ Impact resistant powder coated
- ▶ Drawer pull-out interlock, only one drawer can be opened at a time

Cabinet housing

- ▶ 1.25 mm thick steel sheet construction
- ▶ Reinforced by vertical supports for installation of drawers with different heights

Drawers

- ▶ Made of 1.25 mm thick quality steel sheet
- ▶ Drawer panels with internal pressed-in bars and slots on a 17mm pitch
- ▶ Central locking system
- ▶ Anodized Aluminium handle with archiving and clean plastic strips, incl. end caps for the sides
- ▶ Spread load capacity:
type 7: Up to 100Kg
type 5: Up to 60Kg

**Guidances**

- ▶ Made of 3 mm thick steel sheet
- ▶ Drawer guidance with low friction quiet steel ball bearings
- ▶ 80% drawer pull-out (standard pull - out)

**کشوها:**

- ◀ از ورق فولادی مرغوب به ضخامت ۱/۲۵ میلی متر ساخته می شوند.
- ◀ دیواره کشوها دارای شیارهای موازی هستند که علاوه بر ایجاد امکان تقسیم فضای داخل کشوها، باعث استحکام دیواره ها نیز می شوند.
- ◀ تمامی کشوها به قفل مرکزی مجهز هستند.
- ◀ مجهز به دستگیره های آلومینیومی لبه دار و آبکاری شده به روش آنودایز هستند.
- ◀ دستگیره ها مجهز به نوار طلقی جهت ثبت اطلاعات موجودی هر کشو می باشند؛ در طرفین این نوارها درپوش های پلاستیکی نیز وجود دارند تا از صدمات احتمالی جلوگیری کنند.
- ◀ ظرفیت تحمل بار گسترده در کشوهای سری ۷، ۱۰۰ کیلوگرم و در کشوهای سری ۵، ۶۰ کیلوگرم می باشد.



درپوش پلاستیکی

نوار طلقی

دستگیره آلومینیومی لبه دار

ریل ها:

- ◀ ریل های کمد کشودارهای سری ۷ از ورق فولادی با ضخامت ۲ میلی متر و ریل های سری ۵ از ورق فولادی با ضخامت ۲ میلی متر ساخته شده اند.
- ◀ مجهز به بلبرینگ های فولادی با قابلیت هدایت روان و بدون صدا هستند.
- ◀ با قابلیت بیرون کشیدگی ساده (۸۰٪) کشو ارائه می شوند.

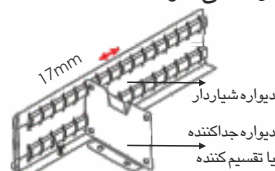
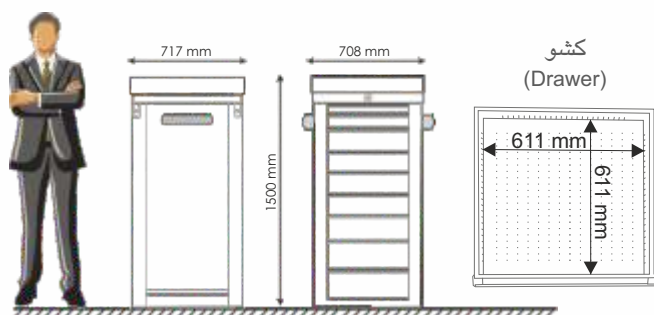
**کمد کشودار سنگین کار - سری ۷**
Heavy duty drawer cabinets-type 7
ارتفاع: ۱/۵ متر
height : 1.5 m**Dimensions (mm)**

ابعاد خارجی

1500x717x708

Spread load capacity per drawer (Kg)

ظرفیت تحمل بار گسترده هر کشو

100

- ◀ در این گروه از کمد ها، از کشوهای به ابعاد داخلی ۶۱۱x۶۱۱ میلی متر و با ارتفاع های ۷۰، ۱۲۰، ۱۴۵ و ۱۹۵ میلی متر استفاده می شوند.
- ◀ از قابلیت ایجاد ۱۲ ترکیب متفاوت با تغییر در چیدمان کشوها برخوردار هستند که در جدول ذیل به آنها اشاره شده است:

Drawer Height ارتفاع کشوها													
195 mm	3	3	2	3	2	1	3	2	1	2	1	1	
145 mm	4	3	4	2	3	4	1	2	3	1	2	1	
120 mm	1	1	2	1	2	3	1	2	3	2	3	3	
70 mm	1	3	2	5	4	3	7	6	5	8	7	9	
Total جمع تعداد کشوها	9	10	10	11	11	11	12	12	12	13	13	14	
Code No. کد کالا	TA 8090	TA 8100	TA 8101	TA 8110	TA 8111	TA 8112	TA 8120	TA 8121	TA 8122	TA 8130	TA 8131	TA 8140	

Heavy duty drawer cabinets-type 7
height: 1.5 m

کمد کشودار سنگین کار - سری ۷
ارتفاع: ۱/۵ متر

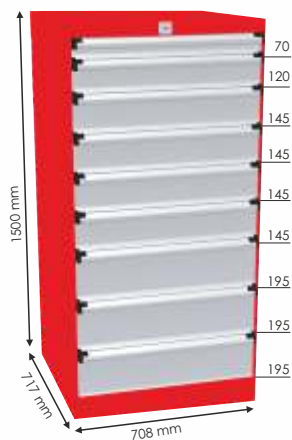

9	Drawers	تعداد کشو
TA 8090	Code No.	کد کالا
3.2 m ²	Effective area	سطح کل قابل استفاده

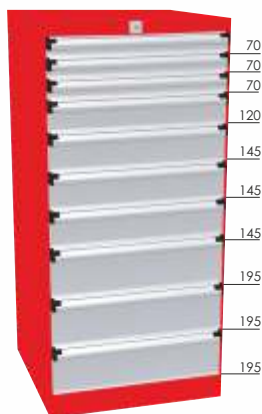

10	Drawers	تعداد کشو
TA 8100	Code No.	کد کالا
3.6 m ²	Effective area	سطح کل قابل استفاده

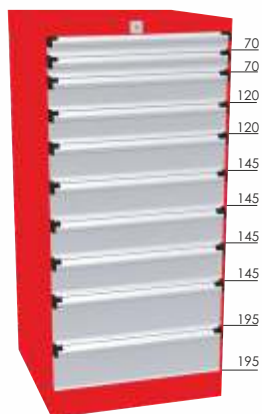

10	Drawers	تعداد کشو
TA 8101	Code No.	کد کالا
3.6 m ²	Effective area	سطح کل قابل استفاده



11	Drawers	تعداد کشو
TA 8110	Code No.	کد کالا
3.9 m ²	Effective area	سطح کل قابل استفاده

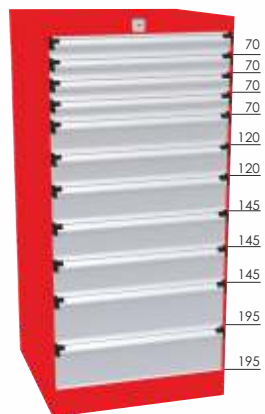

11	Drawers	تعداد کشو
TA 8111	Code No.	کد کالا
3.9 m ²	Effective area	سطح کل قابل استفاده

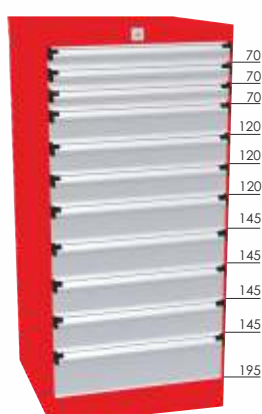

11	Drawers	تعداد کشو
TA 8112	Code No.	کد کالا
3.9 m ²	Effective area	سطح کل قابل استفاده

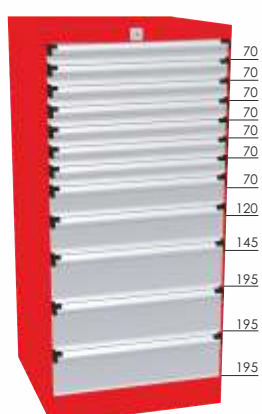

12	Drawers	تعداد کشو
TA 8120	Code No.	کد کالا
4.3 m ²	Effective area	سطح کل قابل استفاده



12	Drawers	تعداد کشو
TA 8121	Code No.	کد کالا
4.3 m ²	Effective area	سطح کل قابل استفاده

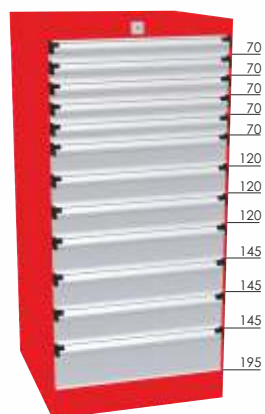

12	Drawers	تعداد کشو
TA 8122	Code No.	کد کالا
4.3 m ²	Effective area	سطح کل قابل استفاده

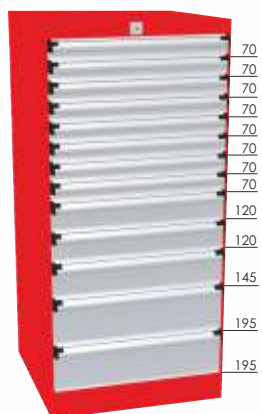

13	Drawers	تعداد کشو
TA 8130	Code No.	کد کالا
4.7 m ²	Effective area	سطح کل قابل استفاده

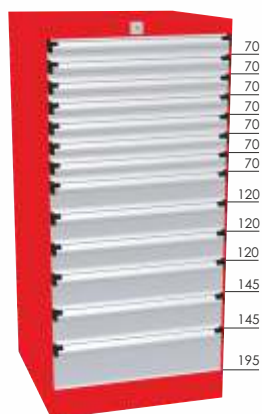

13	Drawers	تعداد کشو
TA 8131	Code No.	کد کالا
4.7 m ²	Effective area	سطح کل قابل استفاده



14	Drawers	تعداد کشو
TA 8140	Code No.	کد کالا
5 m ²	Effective area	سطح کل قابل استفاده

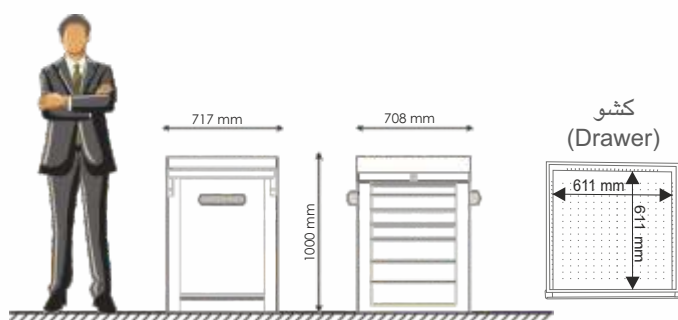

کمد کشودار سنگین کار - سری ۷ Heavy duty drawer cabinets-type 7 ارتفاع: ۱ متر height : 1 m

Dimensions (mm)	Spread load capacity per drawer (Kg)
ابعاد خارجی	ظرفیت تحمل بار گسترده هر کشو
1000x717x708	100

در این گروه از کمدها، از کشوهای به ابعاد داخلی ۶۱۱×۶۱۱ میلی‌متر و با ارتفاع‌های ۷۰، ۱۲۰، ۱۴۵، ۱۹۵ و ۱۹۵ میلی‌متر استفاده می‌شود.
از قابلیت ایجاد ۱۴ ترکیب متفاوت با تغییر در چیدمان کشوها برخوردار هستند که در جدول به آنها اشاره شده است:

Drawer Height ارتفاع کشوها	[Icons representing different drawer height combinations]														
195 mm	3	2	2	1	0	1	0	2	0	0	0	0	0	0	0
145 mm	2	2	1	2	3	1	2	0	4	1	3	0	2	1	
120 mm	0	1	1	2	3	2	3	1	0	3	0	3	0	0	
70 mm	0	1	3	2	1	4	3	5	4	5	6	7	8	10	
Total جمع تعداد کشوها	5	6	7	7	7	8	8	8	8	9	9	10	10	11	
Code No. کد کالا	TA 7050	TA 7060	TA 7070	TA 7071	TA 7072	TA 7080	TA 7081	TA 7082	TA 7083	TA 7090	TA 7091	TA 7100	TA 7101	TA 7110	

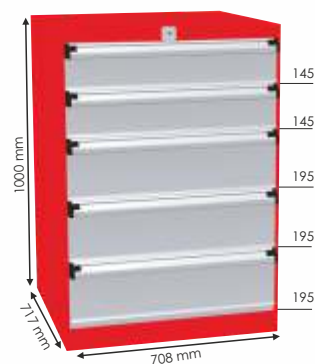

5	Drawers	تعداد کشو
TA 7050	Code No.	کد کالا
1.8 m ²	Effective area	سطح کل قابل استفاده



6	Drawers	تعداد کشو
TA 7060	Code No.	کد کالا
2.2 m ²	Effective area	سطح کل قابل استفاده

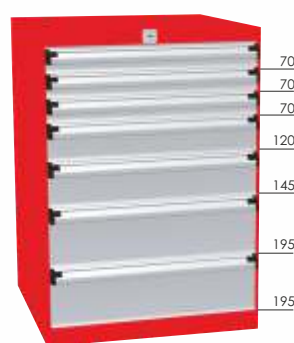

7	Drawers	تعداد کشو
TA 7070	Code No.	کد کالا
2.5 m ²	Effective area	سطح کل قابل استفاده



7	Drawers	تعداد کشو
TA 7071	Code No.	کد کالا
2.5 m ²	Effective area	سطح کل قابل استفاده

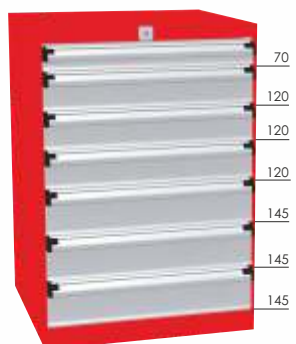

7	Drawers	تعداد کشو
TA 7072	Code No.	کد کالا
2.5 m ²	Effective area	سطح کل قابل استفاده

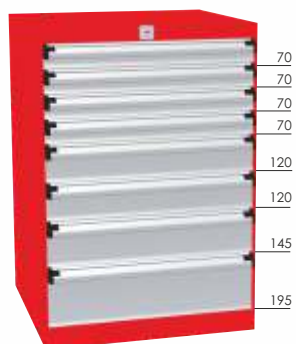

8	Drawers	تعداد کشو
TA 7080	Code No.	کد کالا
2.9 m ²	Effective area	سطح کل قابل استفاده



8	Drawers	تعداد کشو
TA 7081	Code No.	کد کالا
2.9 m ²	Effective area	سطح کل قابل استفاده



8	Drawers	تعداد کشو
TA 7082	Code No.	کد کالا
2.9 m ²	Effective area	سطح کل قابل استفاده

(ادامه)

Heavy duty drawer cabinets-type 7
height : 1 m

کمد کشودار سنگین کار - سری ۷
ارتفاع: ۱ متر

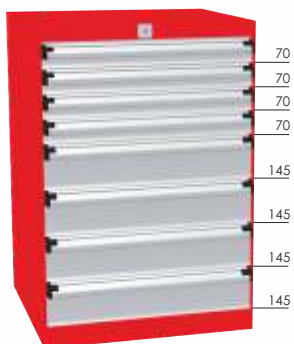

8	Drawers	تعداد کشو
TA 7083	Code No.	کد کالا
2.9 m ²	Effective area	سطح کل قابل استفاده

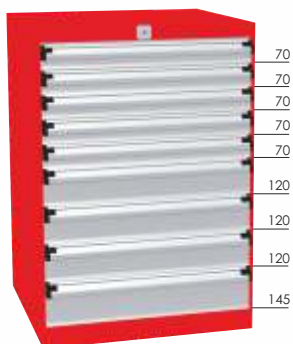

9	Drawers	تعداد کشو
TA 7090	Code No.	کد کالا
3.3 m ²	Effective area	سطح کل قابل استفاده

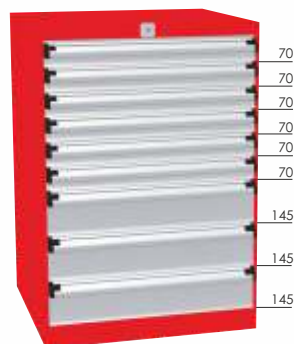

9	Drawers	تعداد کشو
TA 7091	Code No.	کد کالا
3.3 m ²	Effective area	سطح کل قابل استفاده



10	Drawers	تعداد کشو
TA 7100	Code No.	کد کالا
3.6 m ²	Effective area	سطح کل قابل استفاده



10	Drawers	تعداد کشو
TA 7101	Code No.	کد کالا
3.6 m ²	Effective area	سطح کل قابل استفاده

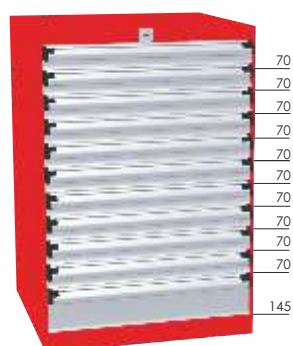

11	Drawers	تعداد کشو
TA 7110	Code No.	کد کالا
3.9 m ²	Effective area	سطح کل قابل استفاده



Heavy duty drawer cabinets
type 5

کمد کشودار سنگین کار
سری ۵

این گروه از کمدها به نحوی طراحی شده اند که امکان نصب انواع تجهیزات جانبی از جمله سطل زباله، طاقچه، چرخ و پایه روی آنها وجود دارد. ضمناً طبق درخواست مشتریان محترم، امکان تولید کمد کشودار مخصوص (تاج دار) جهت نصب سینی ABS، چوب چند لایه یا ابر لاستیکی پایه یا چرخ روی آن نیز وجود دارد (مطابق تصاویر ذیل).



کمد تاج دار به همراه چوب چند لایه
(Wooden panel)



کمد تاج دار به همراه سینی ABS
(ABS tray)



کمد تاج دار به همراه ابر لاستیکی
(Rubber mat)



کمد به همراه طاقچه
(Shelf)



کمد به همراه سطل زباله
(Refuse bin)



کمد به همراه چرخ
(Wheel)



کمد به همراه پایه
(Base cabinet)

کمد کشودار سنگین کار - سری ۵ Heavy duty drawer cabinets-type 5
ارتفاع: ۹۲ سانتی متر height : 92 cm

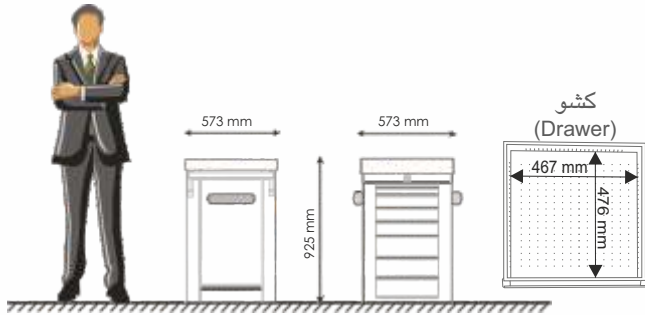

Dimensions (mm)	Spread load capacity per drawer (Kg)
ابعاد خارجی	ظرفیت تحمل بار گسترده هر کشو
925x573x573	60

در این گروه از کمدها، از کشوهای به ابعاد داخلی ۴۶۷ × ۴۷۶ میلی متر و با ترکیبی از ارتفاع های ۷۰، ۹۵، ۱۴۵ و ۱۷۰ میلی متر استفاده شده است.
از قابلیت ایجاد ۱۴ ترکیب متفاوت با تغییر در چیدمان کشوها برخوردار هستند که در جدول ذیل به آنها اشاره شده است:

Drawer Height ارتفاع کشوها	170 mm	145 mm	95 mm	70 mm	Total جمع تعداد کشوها	Code No. کد کالا								
170 mm	3	1	3	2	0	3	2	1	0	2	1	0	1	0
145 mm	2	3	1	2	3	0	1	2	2	0	1	1	0	0
95 mm	0	2	0	1	3	0	1	2	3	1	2	3	2	3
70 mm	0	0	2	1	1	4	3	2	3	5	4	5	6	7
Total	5	6	6	6	7	7	7	7	8	8	8	9	9	10
Code No. کد کالا	TA 50502	TA 50602	TA 50612	TA 50622	A 50702	TA 50712	TA 50722	TA 50732	TA 50802	TA 50812	TA 50822	TA 50902	TA 50912	TA 51002

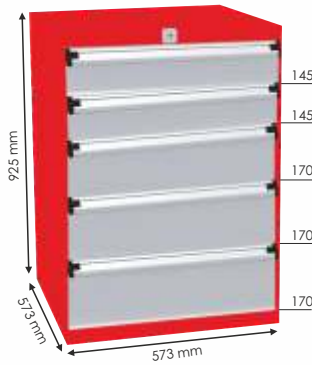

5	Drawers	تعداد کشو
TA 50502	Code No.	کد کالا
1.1 m ²	Effective area	سطح کل قابل استفاده

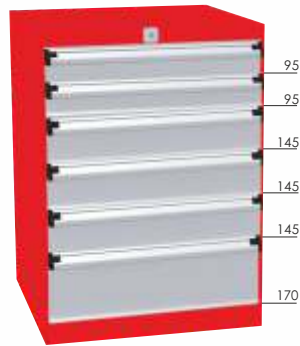

6	Drawers	تعداد کشو
TA 50602	Code No.	کد کالا
1.3 m ²	Effective area	سطح کل قابل استفاده

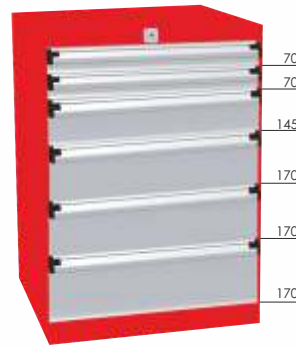

6	Drawers	تعداد کشو
TA 50612	Code No.	کد کالا
1.3 m ²	Effective area	سطح کل قابل استفاده

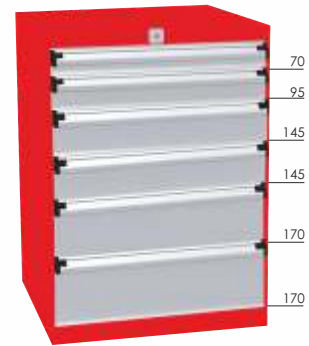

6	Drawers	تعداد کشو
TA 50622	Code No.	کد کالا
1.3 m ²	Effective area	سطح کل قابل استفاده



7	Drawers	تعداد کشو
TA 50702	Code No.	کد کالا
1.5 m ²	Effective area	سطح کل قابل استفاده

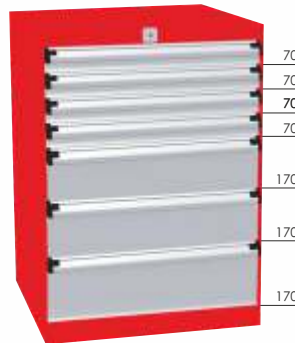

7	Drawers	تعداد کشو
TA 50712	Code No.	کد کالا
1.5 m ²	Effective area	سطح کل قابل استفاده

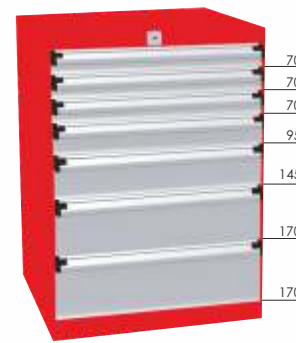

7	Drawers	تعداد کشو
TA 50722	Code No.	کد کالا
1.5 m ²	Effective area	سطح کل قابل استفاده

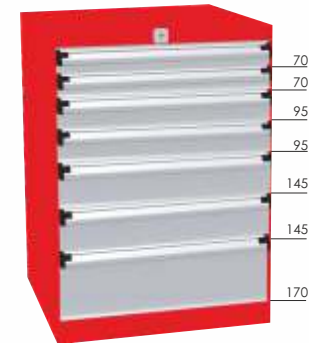

7	Drawers	تعداد کشو
TA 50732	Code No.	کد کالا
1.5 m ²	Effective area	سطح کل قابل استفاده

کمد کشودار سنگین کار - سری ۵ Heavy duty drawer cabinets-type 5
ارتفاع: ۹۲ سانتی متر height : 92 cm



8	Drawers	تعداد کشو
TA 50802	Code No.	کد کالا
1.7 m ²	Effective area	سطح کل قابل استفاده

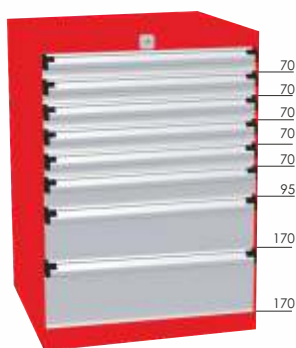

8	Drawers	تعداد کشو
TA 50812	Code No.	کد کالا
1.7 m ²	Effective area	سطح کل قابل استفاده

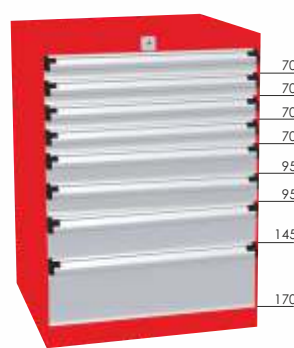

8	Drawers	تعداد کشو
TA 50822	Code No.	کد کالا
1.7 m ²	Effective area	سطح کل قابل استفاده



9	Drawers	تعداد کشو
TA 50902	Code No.	کد کالا
1.9 m ²	Effective area	سطح کل قابل استفاده

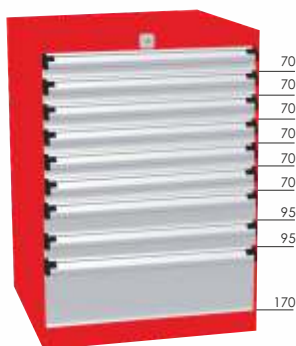

9	Drawers	تعداد کشو
TA 50912	Code No.	کد کالا
1.9 m ²	Effective area	سطح کل قابل استفاده



10	Drawers	تعداد کشو
TA 51002	Code No.	کد کالا
2.2 m ²	Effective area	سطح کل قابل استفاده

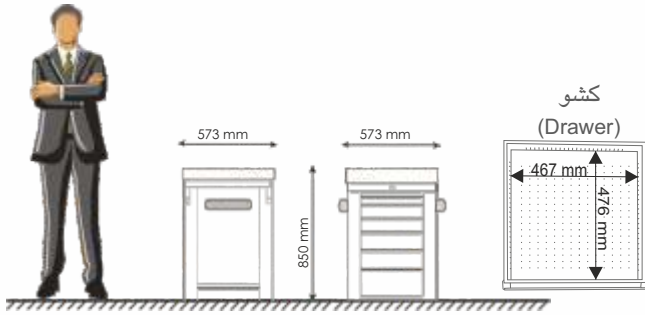

کمد کشودار سنگین کار - سری ۵
Heavy duty drawer cabinets-type 5
ارتفاع: ۸۵ سانتی متر
height : 85 cm

Dimensions (mm)	Spread load capacity per drawer (Kg)
ابعاد خارجی	ظرفیت تحمل بار گسترده هر کشو
850x573x573	60

در این گروه از کمدها، از کشوهای به ابعاد داخلی ۴۷۶x۴۶۷ میلی متر و با ترکیبی از ارتفاع های ۷۰، ۹۵، ۱۴۵ و ۱۷۰ میلی متر استفاده شده است. از قابلیت ایجاد ۶ ترکیب متفاوت با تغییر در چیدمان کشوها برخوردار هستند که در جدول ذیل به آنها اشاره شده است:

Drawer Height ارتفاع کشوها	70 mm	95 mm	145 mm	170 mm	70 mm	95 mm	145 mm	170 mm
170 mm	1	1	0	1	0	0	0	0
145 mm	2	1	2	0	1	0	0	0
95 mm	2	2	3	2	3	3	3	3
70 mm	1	3	2	5	4	6	6	6
Total جمع تعداد کشوها	6	7	7	8	8	9	9	9
Code No. کد کالا	TA 30602	TA 30702	TA 30712	TA 30802	TA 30812	TA 30902	TA 30802	TA 30902

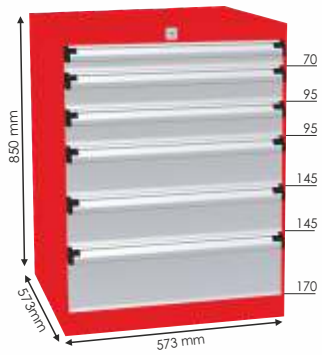

6	Drawers	تعداد کشو
TA 30602	Code No.	کد کالا
1.3 m ²	Effective area	سطح کل قابل استفاده

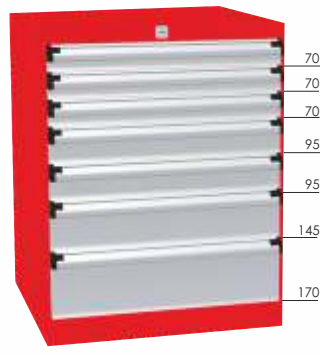

7	Drawers	تعداد کشو
TA 30702	Code No.	کد کالا
1.5 m ²	Effective area	سطح کل قابل استفاده



7	Drawers	تعداد کشو
TA 30712	Code No.	کد کالا
1.5 m ²	Effective area	سطح کل قابل استفاده



8	Drawers	تعداد کشو
TA 30802	Code No.	کد کالا
1.7 m ²	Effective area	سطح کل قابل استفاده

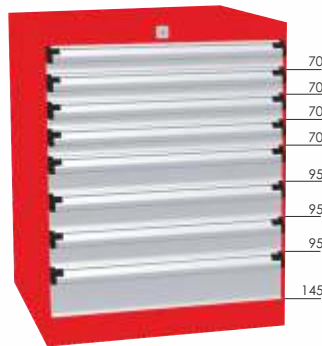

8	Drawers	تعداد کشو
TA 30812	Code No.	کد کالا
1.7 m ²	Effective area	سطح کل قابل استفاده



9	Drawers	تعداد کشو
TA 30902	Code No.	کد کالا
1.9 m ²	Effective area	سطح کل قابل استفاده

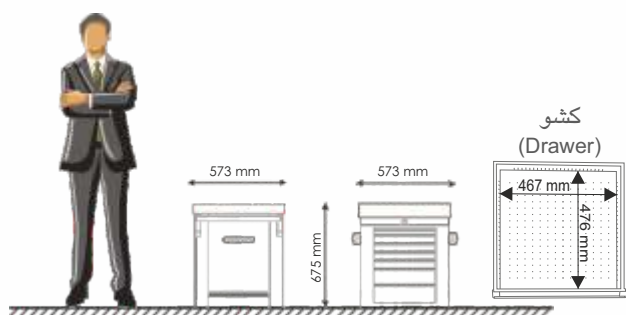

کمد کشودار سنگین کار - سری ۵ Heavy duty drawer cabinets-type 5 height : 67 cm

Dimensions (mm)	Spread load capacity per drawer (Kg)
ابعاد خارجی	ظرفیت تحمل بار گسترده هر کشو
675x573x573	60

در این گروه از کمدها، از کشوهای به ابعاد داخلی ۴۶۷ X ۴۷۶ میلی متر و با ترکیبی از ارتفاع های ۷۰، ۹۵، ۱۴۵ و ۱۷۰ میلی متر استفاده شده است. از قابلیت ایجاد ۶ ترکیب متفاوت با تغییر در چیدمان کشوها برخوردار هستند که در جدول ذیل به آنها اشاره شده است :

Drawer Height ارتفاع کشوها						
170 mm	2	1	1	2	0	0
145 mm	1	2	0	0	1	0
95 mm	0	2	4	0	2	2
70 mm	1	0	0	3	3	5
Total جمع تعداد کشوها	4	5	5	5	6	7
Code No. کد کالا	TA 40402	TA 40502	TA 40512	TA 40532	TA 40602	TA 40702

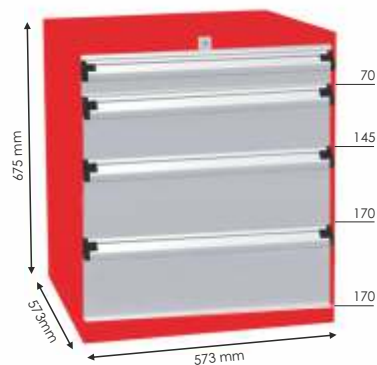

4 Drawers	تعداد کشو
TA 40402 Code No.	کد کالا
0.9 m ² Effective area	سطح کل قابل استفاده

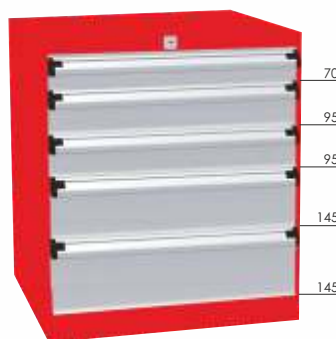

5 Drawers	تعداد کشو
TA 40502 Code No.	کد کالا
1.1 m ² Effective area	سطح کل قابل استفاده



5 Drawers	تعداد کشو
TA 40512 Code No.	کد کالا
1.1 m ² Effective area	سطح کل قابل استفاده

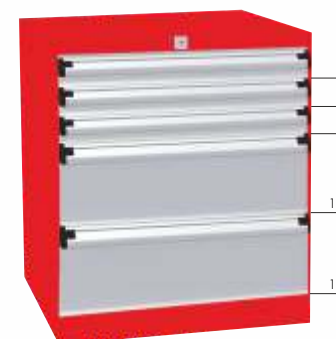

5 Drawers	تعداد کشو
TA 40532 Code No.	کد کالا
1.1 m ² Effective area	سطح کل قابل استفاده

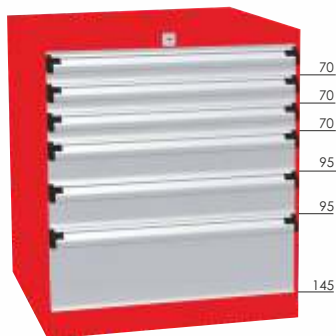

6 Drawers	تعداد کشو
TA 40602 Code No.	کد کالا
1.3 m ² Effective area	سطح کل قابل استفاده

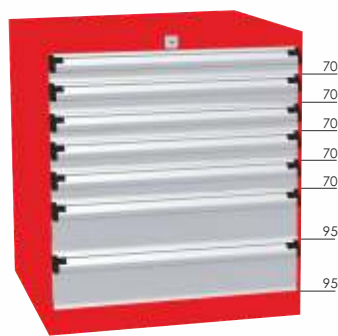

7 Drawers	تعداد کشو
TA 40702 Code No.	کد کالا
1.5 m ² Effective area	سطح کل قابل استفاده

Wheels & Castors choice for cabinets

انتخاب چرخ جهت کمد های کشودار

Wheels with standard solid rubber tyre, pressed steel rim

چرخ های با رینگ فولادی



- A قطر چرخ
- B پهناى چرخ
- C قطر سوراخ محور
- D طول تویی چرخ
- E فاصله مرکز چرخ تا مرحله نصب
- F ارتفاع کل
- G اندازه صفحه پایه
- H فاصله سوراخ پایه ها
- J قطر سوراخ پایه

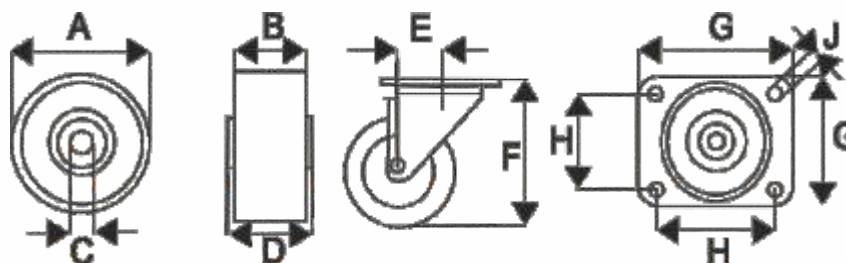

- ▶ Grey and black tyres are two component tyres but beige tyre is single quality.
- ▶ Black tyres are with marking but Beige and grey tyres are trackless.

▶ چرخ های تولید شده توسط شرکت ایران پتک، در سه رنگ مشکی، خاکستری و بژ ارائه می شوند.

▶ ویژگی چرخ های بژ و خاکستری نسبت به چرخ های مشکی رنگ در آن است که این چرخ ها از خود ردی باقی نمی گذارند و برای محیط های با کف سرامیکی، اپوکسی و ... مناسب تر هستند اما چرخ های مشکی رنگ برای سطوحی همچون آسفالت یا سیمانی مناسب می باشند.

▶ چرخ های خاکستری و مشکی دو جزئی هستند و از ظرفیت حمل بار بالاتری برخوردارند.



Wheel with standard solid rubber tyre, pressed steel rim

چرخ با رینگ فولادی

Code No.	Color	A (mm)	B (mm)	C (mm)	D (mm)	Capacity (kg)
کد کالا	رنگ					ظرفیت حمل بار
TF 1016	مشکی Black	100	30	12	40	70
TF 10162	خاکستری Grey	100	30	12	40	70
TF 10163	بژ Beige	100	30	12	40	50
TF 1216	مشکی Black	125	37	15	50	100
TF 12162	خاکستری Grey	125	37	15	50	100
TF 12163	بژ Beige	125	37	15	50	70



Pressed steel fixed castor

چرخ پایه دار ثابت با رینگ فولادی

Code No.	Color	A (mm)	B (mm)	F (mm)	G (mm)	H (mm)	J (mm)	Capacity (kg)
کد کالا	رنگ							ظرفیت حمل بار
TF 1019	مشکی Black	100	30	125	105x80	80x60	9	70
TF 10192	خاکستری Grey	100	30	125	105x80	80x60	9	70
TF 10193	بژ Beige	100	30	125	105x80	80x60	9	50
TF 1219	مشکی Black	125	37	155	105x80	80x60	9	100
TF 12192	خاکستری Grey	125	37	155	105x80	80x60	9	100
TF 12193	بژ Beige	125	37	155	105x80	80x60	9	70



Pressed steel swivel castor
threaded guard

چرخ پایه دار پیچی گردان با رینگ فولادی

Code No.	Color	A (mm)	B (mm)	E (mm)	F (mm)	J (mm)	Capacity (kg)
کد کالا	رنگ						ظرفیت حمل بار
TF 1020	مشکی Black	100	30	37	125	12	70
TF 10202	خاکستری Grey	100	30	37	125	12	70
TF 10203	بژ Beige	100	30	37	125	12	50
TF 1220	مشکی Black	125	37	40	155	12	100
TF 12202	خاکستری Grey	125	37	40	155	12	100
TF 12203	بژ Beige	125	37	40	155	12	70



Pressed steel swivel castor
threaded guard with brake

چرخ پایه دار پیچی گردان ترمزدار با رینگ فولادی

Code No.	Color	A (mm)	B (mm)	E (mm)	F (mm)	J (mm)	Capacity (kg)
کد کالا	رنگ						ظرفیت حمل بار
TF 1021	مشکی Black	100	30	45	125	12	70
TF 10212	خاکستری Grey	100	30	45	125	12	70
TF 10213	بژ Beige	100	30	45	125	12	50
TF 1221	مشکی Black	125	37	45	155	12	100
TF 12212	خاکستری Grey	125	37	45	155	12	100
TF 12213	بژ Beige	125	37	45	155	12	70



Pressed steel swivel castor

چرخ پایه دار گردان با رینگ فولادی

Code No.	Color	A (mm)	B (mm)	E (mm)	F (mm)	G (mm)	H (mm)	J (mm)	Capacity (kg)
کد کالا	رنگ								ظرفیت حمل بار
TF 1017	مشکی Black	100	30	37	125	105x80	80x60	9	70
TF 10172	خاکستری Grey	100	30	37	125	105x80	80x60	9	70
TF 10173	بژ Beige	100	30	37	125	105x80	80x60	9	50
TF 1217	مشکی Black	125	37	40	155	105x80	80x60	9	100
TF 12172	خاکستری Grey	125	37	40	155	105x80	80x60	9	100
TF 12173	بژ Beige	125	37	40	155	105x80	80x60	9	70



Pressed steel swivel castor
with brake

چرخ پایه دار گردان ترمزدار با رینگ فولادی

Code No.	Color	A (mm)	B (mm)	E (mm)	F (mm)	G (mm)	H (mm)	J (mm)	Capacity (kg)
کد کالا	رنگ								ظرفیت حمل بار
TF 1018	مشکی Black	100	30	40	125	105x80	80x60	9	70
TF 10182	خاکستری Grey	100	30	40	125	105x80	80x60	9	70
TF 10183	بژ Beige	100	30	40	125	105x80	80x60	9	50
TF 1218	مشکی Black	125	37	40	155	105x80	80x60	9	100
TF 12182	خاکستری Grey	125	37	40	155	105x80	80x60	9	100
TF 12183	بژ Beige	125	37	40	155	105x80	80x60	9	70



شکل ۱

بیرون کشیدگی ساده ۱۰۰٪

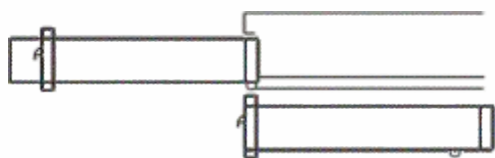

- ▶ 1 mm thick steel sheet construction
- ▶ Central locking system
- ▶ Drawers with slotted panels for partitioning
- ▶ Drawers made of quality steel with anodized Aluminium handle with archiving and clean plastic strips, incl. end caps for the sides
- ▶ Full pull out (100%) and a load capacity of 30 Kg
- ▶ Smooth guidance
- ▶ With side panels perforated
- ▶ Impact resistant powder coated
- ▶ For tyre choice, please refer to page 132 .

مشخصات :

- ▶ بدنه کمد ها، از ورق فولادی به ضخامت ۱ میلی متر ساخته می شوند.
- ▶ تمامی کشوها به قفل مرکزی مجهز هستند.
- ▶ دارای سینی ABS هستند.
- ▶ دیواره کشوها دارای شیارهای موازی است که علاوه بر ایجاد امکان تقسیم فضای داخل کشوها، باعث استحکام دیواره ها نیز می شوند (شکل ۱).
- ▶ کشوها از ورق فولادی مرغوب ساخته شده و مجهز به دسته های آلومینیومی لبه دار آبکاری شده به روش آنودایز می باشند.
- ▶ هر کشو قابلیت بیرون کشیدگی ۱۰۰٪ و تحمل بار گسترده ۳۰ کیلوگرم را دارد.
- ▶ کشوها مجهز به نوارهای طلقی جهت ثبت اطلاعات موجودی هستند.
- ▶ ریل های مورد استفاده، آرام بند و خود قفل شونده هستند.
- ▶ در انتهای ریلها، ترمز ویژه ای نصب شده تا از باز شدن ناخواسته کشوها در حین جابجایی کمد، جلوگیری کند.
- ▶ دارای دیواره های مشبک جانبی جهت نصب قلاب های مخصوص، طاقچه و یا سطل زباله هستند.
- ▶ توسط رنگ پودری الکترواستاتیک چرمی مقاوم به ضربه و فرسایش در حین کار، پوشش داده می شوند.
- ▶ امکان نصب پایه یا چرخ نیز برای این گروه از کمد های کشودار وجود دارد.
- ▶ نحوه انتخاب چرخ در صفحه ۱۳۲ آورده شده است.

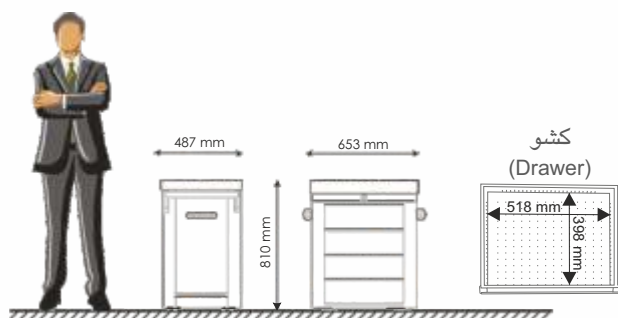

Light duty drawer cabinets
height : 81cm without body door

کمد های کشودار سبک کار
ارتفاع: ۸۱ سانتی متر بدون درب جانبی

Dimensions (mm)	Spread Load capacity per drawer (Kg)
ابعاد خارجی 810x487x653	ظرفیت تحمل بار گسترده هر کشو 30

در این گروه از کمد ها، از کشوهای به ابعاد داخلی ۵۱۸x۳۹۸ میلی متر و قابل تجهیز توسط کشوهای با ترکیبی از ارتفاع های ۷۷ و ۱۵۸ میلی متر استفاده شده است.

از قابلیت ایجاد ۵ ترکیب متفاوت با تغییر در چیدمان کشوها برخوردار هستند که در جدول ذیل به آنها اشاره شده است :

Drawer Height ارتفاع کشوها	158 mm	77 mm	77 mm	77 mm	77 mm
158 mm	4	3	2	1	0
77 mm	0	2	4	6	8
Total جمع تعداد کشوها	4	5	6	7	8
Code No. کد کالا	TA 2040	TA 2050	TA 2060	TA 2070	TA 2080

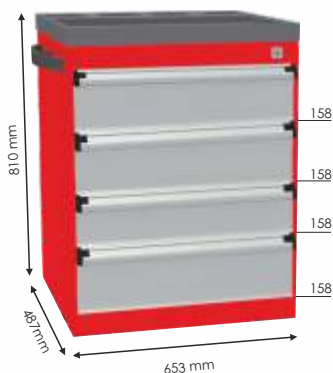

4	Drawers	تعداد کشو
TA 2040	Code No.	کد کالا
0.8 m ²	Effective area	سطح کل قابل استفاده

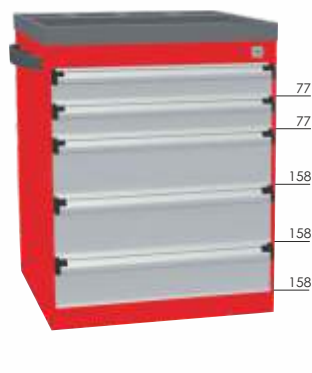

5	Drawers	تعداد کشو
TA 2050	Code No.	کد کالا
1 m ²	Effective area	سطح کل قابل استفاده



6	Drawers	تعداد کشو
TA 2060	Code No.	کد کالا
1.2 m ²	Effective area	سطح کل قابل استفاده



7	Drawers	تعداد کشو
TA 2070	Code No.	کد کالا
1.4 m ²	Effective area	سطح کل قابل استفاده



8	Drawers	تعداد کشو
TA 2080	Code No.	کد کالا
1.6 m ²	Effective area	سطح کل قابل استفاده

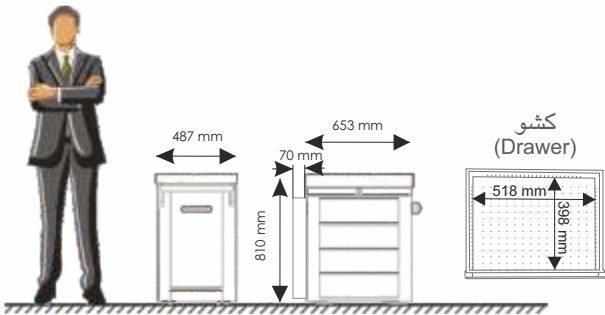

Light duty drawer cabinets
height : 81cm with body door

کمد های کشودار سبک کار
ارتفاع: ۸۱ سانتی متر با درب جانبی

Dimensions (mm)	Spread Load capacity per drawer (Kg)
ابعاد خارجی 810x487x653	ظرفیت تحمل بار گسترده هر کشو 30

توجه : کلیه مشخصات این نوع کمد ها دقیقاً مشابه نمونه بدون درب جانبی می باشد.

- از قابلیت ایجاد ۵ ترکیب متفاوت با تغییر در چیدمان کشوها برخوردار هستند که در جدول ذیل به آنها اشاره شده است:
- لازم به ذکر است که درب جانبی ، مجهز به قفل بوده و مناسب انبارش ابزارهایی است که داخل کشوها جای نمی گیرند.
- نحوه انتخاب چرخ در صفحه ۱۲۸ آورده شده است.

- Characteristics of this cabinet is exactly similar to light duty drawer cabinets, without body door
- For tyre choice, please refer to page 128.



Drawer Height ارتفاع کشوها	4	3	2	1	0
158 mm	4	3	2	1	0
77 mm	0	2	4	6	8
Total جمع تعداد کشوها	4	5	6	7	8
Code No. کد کالا	TA 1040	TA 1050	TA 1060	TA 1070	TA 1080

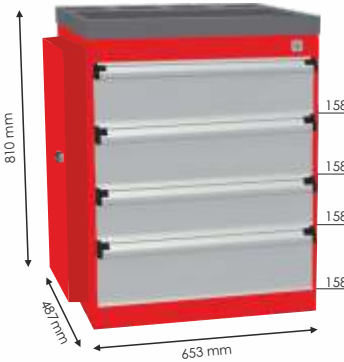

4	Drawers	تعداد کشو
TA 1040	Code No.	کد کالا
0.8 m ²	Effective area	سطح کل قابل استفاده

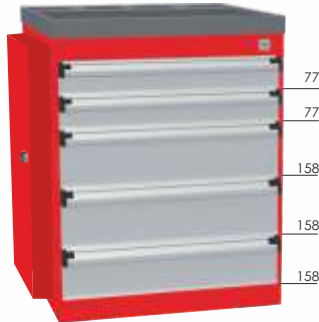

5	Drawers	تعداد کشو
TA 1050	Code No.	کد کالا
1 m ²	Effective area	سطح کل قابل استفاده



6	Drawers	تعداد کشو
TA 1060	Code No.	کد کالا
1.2 m ²	Effective area	سطح کل قابل استفاده



7	Drawers	تعداد کشو
TA 1070	Code No.	کد کالا
1.4 m ²	Effective area	سطح کل قابل استفاده



8	Drawers	تعداد کشو
TA 1080	Code No.	کد کالا
1.6 m ²	Effective area	سطح کل قابل استفاده

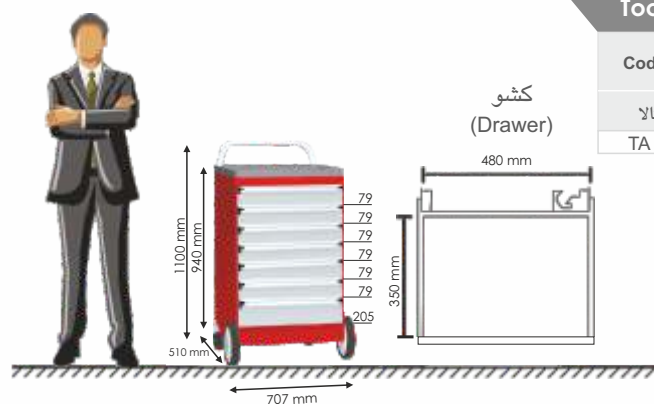

Tool trolley

کمد کشو دار تعمیرگاهی

Code No.	Dimensions (mm)	Drawing pull-out	Spread load capacity per drawer (Kg)	Size of drawers (mm)
کد کالا	ابعاد خارجی	میزان بیرون کشیدگی کشو	ظرفیت تحمل بار گسترده هر کشو	فضای مفید داخل کشو
TA 2071	940x707x510	%100	30	480x350



(Fig. 2)



(Fig. 1)

- ▶ 1 mm thick steel sheet construction
- ▶ Central locking system (Fig. 1)
- ▶ Drawers with slotted panels for partitioning
- ▶ Drawers made of quality steel with anodized Aluminium handle with archiving and clean plastic strips, incl. end caps for the sides
- ▶ Full pull out (100%) and a load capacity of 30 Kg
- ▶ Impact resistant powder coated
- ▶ Ideal for the utility vehicle sector
- ▶ Can be turned on the spot, easily maneuverable especially in narrow corridors
- ▶ Working platform in ABS
- ▶ With 2 fixed and 2 swivel castors with brake
- ▶ With 6 drawers (height: 80 mm) and 1 drawers (height: 200 mm)
- ▶ Single-hand operation with safety locking which prevents the drawers from opening when in motion (Fig. 2)

- ▶ بدنه کمدها، از ورق فولادی به ضخامت ۱ میلی متر ساخته می شوند.
- ▶ دیواره کشوها دارای شیارهای موازی است که علاوه بر ایجاد امکان تقسیم فضای داخل کشوها، باعث استحکام دیواره ها نیز می شود.
- ▶ کشوها از ورق فولادی مرغوب ساخته شده و مجهز به دسته های آلومینیومی لبه دار آبکاری شده به روش آنودایز می باشند.
- ▶ هر کشو قابلیت بیرون کشیدگی ۱۰۰٪ و تحمل بار گسترده ۳۰ کیلوگرم را دارد.
- ▶ کشوها مجهز به نوارهای طلقی جهت ثبت اطلاعات موجودی هستند.
- ▶ توسط رنگ پودری الکترواستاتیک چرمی مقاوم به ضربه و فرسایش در حین کار، پوشش داده می شوند.
- ▶ با قابلیت چرخش با قدرت بالا به ویژه در راهروهای باریک
- ▶ مجهز به سینی ABS
- ▶ دارای دو چرخ ثابت در قسمت جلو و دو چرخ متحرک ترمزدار در قسمت عقب
- ▶ دارای ۶ کشو با ارتفاع ۷۹ میلی متر و یک کشو با ارتفاع ۲۰۵ میلی متر
- ▶ کلیه کشوها علاوه بر قفل مرکزی (شکل ۱)، دارای یک ضامن هستند که در صورت باز بودن قفل مرکزی، فقط با فشردن ضامن، باز خواهند شد (شکل ۲).

مناسب برای تعمیرگاه ها

Accessories

تجهیزات قابل نصب بر روی کمد های کشودار



جعبه پلاستیکی ABS

کد کالا Code No.	ابعاد Dimensions (mm)
TA 501020	50x100
TA 501021	150x150

ساخته شده از پلاستیک مقاوم و مرغوب جهت استقرار درون کشوها

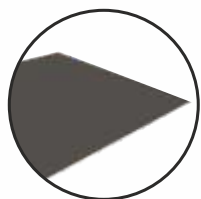

ابر لاستیکی (جهت رویه و داخل کمد های کشودار)

کد کالا Code No.	ابعاد Dimensions (mm)	شرح کالا
TA 501012	465x475	مخصوص داخل کشوی کمد های سری ۵ For heavy duty drawer cabinets(type 5)
TA 701012	610x610	مخصوص داخل کشوی کمد های سری ۷ For heavy duty drawer cabinets(type 7)
TA 201012	515x400	مخصوص داخل کشوی کمد های سبک کار For light duty drawer cabinets
TA 207112	475x350	مخصوص داخل کشوی کمد تعمیرگاهی For tool trolley

جهت بارگذاری ابزار آلات دقیق و حساس
مقاوم به روغن



سینی ABS

کد کالا Code No.	ابعاد Dimensions (mm)	شرح کالا
TA 501014	573x573	مخصوص کمد های سری ۵ For heavy duty drawer cabinets(type 5)
TA 101014	487x653	مخصوص کمد های سبک کار For light duty drawer cabinets

جهت استقرار ابزارها و دسترسی سریع به آنها
لبه دار و محکم



دیواره فلزی (جهت تقسیم فضای داخلی کشوها)

کد کالا / Code No.	ارتفاع H (mm)	شرح کالا
TA 501030	70	مخصوص کمد های سری ۵ For heavy duty drawer cabinets(type 5)
TA 501031	95	
TA 501032	145	
TA 501033	170	
TA 701030	70	مخصوص کمد های سری ۷ For heavy duty drawer cabinets(type 7)
TA 701031	120	
TA 701032	145	
TA 701033	195	
TA 201030	77	مخصوص کمد های سبک کار For light duty drawer cabinets
TA 201031	158	
TA 207130	79	مخصوص کمد های تعمیرگاهی For tool trolley
TA 207131	205	

ساخته شده از ورق های فولادی گالوانیزه



سطل زباله

کد کالا Code No.	شرح کالا
TA 501040	مخصوص کمد های سنگین کار سری ۵ و سبک کار For heavy duty (type 5) and light duty drawer cabinets



طاقچه

کد کالا Code No.	شرح کالا
TA 501015	مخصوص کمد های سنگین کار سری ۵ و سبک کار For heavy duty (type 5) and light duty drawer cabinets

Accessories



تجهیزات قابل نصب بر روی کمد های کشودار

Cabinet base

پایه

Code No.	ارتفاع height (cm)	شرح کالا
TA 701050	14	مخصوص کمد های کشودار و میز های ترکیبی For drawer cabinets and stationery work benches

Stationary workbenches

میز کار ثابت



Workbenches

میز کار های ساده

TK 1010	TK 1110	TK 1011	TK 1111	TK 1012	TK 1112	Code No.	کد کالا
1250	1250	1875	1875	2500	2500	L (mm)	طول
700	700	700	700	700	700	W (mm)	عرض
890	876	890	876	890	876	H (mm)	ارتفاع
40	26	40	26	40	26	ضخامت رویه میز Panel height (mm)	

- رویه میزها، از چوب راش به هم چسبیده به ضخامت ۴۰ میلی متری باشند.
- پایه ها توسط رنگ پودری الکترواستاتیک چرمی مقاوم به ضربه و فرسایش در حین کار، پوشش داده می شوند.
- مناسب جهت کارگاهها و مراکز صنعتی و آموزشی
- امکان نصب چرخ، به سفارش مشتریان محترم وجود دارد.

- For heavy assembling work, solid substructure
- Work top beech wood multiplex 40 mm thickness
- Impact resistant powder coated

Combined workbenches

میز کار های ترکیبی



TK 2123	TK 2023	Code No.	کد کالا
1144	1144	L (mm)	طول
573	573	W (mm)	عرض
670	850	H (mm)	ارتفاع

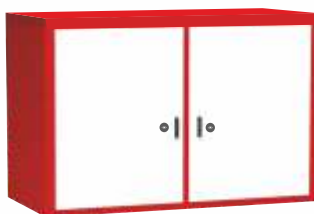

TK 2124	TK 2024	Code No.	کد کالا
1144	1144	L (mm)	طول
573	573	W (mm)	عرض
670	850	H (mm)	ارتفاع



7	8	6	7	5	6	Drawers	تعداد کشو
TK 2133	TK 2033	TK 2132	TK 2032	TK 2131	TK 2031	Code No.	کد کالا
1144	1144	1144	1144	1144	1144	L (mm)	طول
573	573	573	573	573	573	W (mm)	عرض
670	850	670	850	670	850	H (mm)	ارتفاع



7	8	6	7	5	6	Drawers	تعداد کشو
TK 2127	TK 2027	TK 2126	TK 2026	TK 2125	TK 2025	Code No.	کد کالا
1144	1144	1144	1144	1144	1144	L (mm)	طول
573	573	573	573	573	573	W (mm)	عرض
670	850	670	850	670	850	H (mm)	ارتفاع



7-6	8-7	7-5	8-6	6-5	7-6	Drawers	تعداد کشو
TK 2130	TK 2030	TK 2129	TK 2029	TK 2128	TK 2028	Code No.	کد کالا
1144	1144	1144	1144	1144	1144	L (mm)	طول
573	573	573	573	573	573	W (mm)	عرض
670	850	670	850	670	850	H (mm)	ارتفاع

(ادامه)

Combined workbenches

میز کار ترکیبی



6 - 7	تعداد کشو Drawers
TK 3011	Code No. کد کالا
1715	L (mm) طول
573	W (mm) عرض
670	H (mm) ارتفاع



7	تعداد کشو Drawers
TK 3010	Code No. کد کالا
1715	L (mm) طول
573	W (mm) عرض
670	H (mm) ارتفاع



6	تعداد کشو Drawers	7	تعداد کشو Drawers
TK 2111	Code No. کد کالا	TK 2011	Code No. کد کالا
1144	L (mm) طول	1144	L (mm) طول
573	W (mm) عرض	573	W (mm) عرض
670	H (mm) ارتفاع	850	H (mm) ارتفاع



6	تعداد کشو Drawers
TK 3014	Code No. کد کالا
1715	L (mm) طول
573	W (mm) عرض
670	H (mm) ارتفاع



TK 3013	Code No. کد کالا
1715	L (mm) طول
573	W (mm) عرض
670	H (mm) ارتفاع



6 - 6	تعداد کشو Drawers
TK 3012	Code No. کد کالا
1715	L (mm) طول
573	W (mm) عرض
670	H (mm) ارتفاع



6	تعداد کشو Drawers	7	تعداد کشو Drawers	8	تعداد کشو Drawers	9	تعداد کشو Drawers
TK 2014	TK 2016	TK 2018	TK 2020	Code No. کد کالا			
1875	1875	1875	1875	L (mm) طول			
700	700	700	700	W (mm) عرض			
890	890	890	890	H (mm) ارتفاع			



TK 2021	Code No. کد کالا
1875	L (mm) طول
700	W (mm) عرض
890	H (mm) ارتفاع



6 - 7 - 8	تعداد کشو Drawers
TK 3015	Code No. کد کالا
1715	L (mm) طول
573	W (mm) عرض
670	H (mm) ارتفاع



6	تعداد کشو Drawers	7	تعداد کشو Drawers	
TK 3016	TK 3017	TK 3018	TK 3019	Code No. کد کالا
1875	2500	1875	2500	L (mm) طول
700	700	700	700	W (mm) عرض
890	890	890	890	H (mm) ارتفاع



6 - 7	تعداد کشو Drawers	7 - 8	تعداد کشو Drawers	6 - 9	تعداد کشو Drawers	
TK 3024	TK 3025	TK 3026	TK 3027	TK 3028	TK 3029	Code No. کد کالا
1875	2500	1875	2500	1875	2500	L (mm) طول
700	700	700	700	700	700	W (mm) عرض
890	890	890	890	890	890	H (mm) ارتفاع

8	تعداد کشو Drawers	9	تعداد کشو Drawers	
TK 3020	TK 3021	TK 3022	TK 3023	Code No. کد کالا
1875	2500	1875	2500	L (mm) طول
700	700	700	700	W (mm) عرض
890	890	890	890	H (mm) ارتفاع

7 - 8	تعداد کشو Drawers	7 - 9	تعداد کشو Drawers	8 - 9	تعداد کشو Drawers	
TK 3030	TK 3031	TK 3032	TK 3033	TK 3034	TK 3035	Code No. کد کالا
1875	2500	1875	2500	1875	2500	L (mm) طول
700	700	700	700	700	700	W (mm) عرض
890	890	890	890	890	890	H (mm) ارتفاع

(ادامه)

Combined workbenches

میز کار ترکیبی



5 - 6	تعداد کشو	Drawers
TK 4010	کد کالا	Code No.
2285	طول	L (mm)
573	عرض	W (mm)
670	ارتفاع	H (mm)



4 - 5	تعداد کشو	Drawers
TK 4011	کد کالا	Code No.
2285	طول	L (mm)
573	عرض	W (mm)
670	ارتفاع	H (mm)

Accessories

تجهیزات قابل نصب بر روی میزها



Wooden panel

پانل چوبی (جهت رویه میز کار)

Code No. / کد کالا	Dimensions (mm) ابعاد (میلی متر)
TK 101017	26x700x1250
TK 101016	26x700x1875
TK 101015	26x700x2500
TK 101014	26x700x5000
TK 101013	40x700x1250
TK 101012	40x700x1875
TK 101011	40x700x2500



Cabinet base

پایه

کد کالا	ارتفاع	شرح کالا
Code No.	height (cm)	
TA 701050	14	مخصوص کمد های کشودار و میزهای ترکیبی For drawer cabinets and stationary work benches

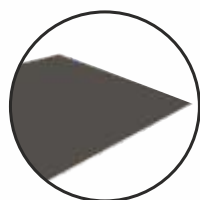

Rubber mat

ابر لاستیکی (جهت رویه و داخل کمد های کشودار)

کد کالا	ابعاد	شرح کالا
Code No.	Dimensions (mm)	
TA 501012	465x475	مخصوص داخل کشوی کمد های سری ۵
TA 701012	610x610	مخصوص داخل کشوی کمد های سری ۷
TA 201012	515x400	مخصوص داخل کشوی کمد های سبک کار
TA 207112	475x350	مخصوص داخل کشوی کمد تعمیرگاهی

◀ جهت بارگذاری ابزارآلات دقیق و حساس

◀ مقاوم به روغن

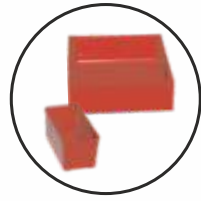

Plastic storage bins

جعبه پلاستیکی ABS

Code No.	ابعاد Dimensions (mm)
TA 501020	50x100
TA 501021	150x150

◀ ساخته شده از پلاستیک مقاوم و مرغوب جهت استقرار درون کشوها



Slotted panels for lengthwise and transverse partitioning

دیواره فلزی (جهت تقسیم فضاهای داخلی کشوها)

Code No.	ابعاد Dimensions (mm)	شرح کالا
TA 501030	70	مخصوص کمد های سری ۵
TA 501031	95	مخصوص کمد های سری ۵
TA 501032	145	مخصوص کمد های سری ۵
TA 501033	170	مخصوص کمد های سری ۵
TA 701030	70	مخصوص کمد های سری ۷
TA 701031	120	مخصوص کمد های سری ۷
TA 701032	145	مخصوص کمد های سری ۷
TA 701033	195	مخصوص کمد های سری ۷

◀ ساخته شده از ورق های فولادی گالوانیزه

Standing support chair

صندلی کارگاهی



Code No.	W (mm)	L (mm)	H (mm)	seat height		وزن (kg)
				حداکثر Max. (mm)	حداقل Min. (mm)	
SX 1011	420	950	1100	730	500	15.5

- ▶ A practical support chair for standing work operations
- ▶ Relieves the leg and back
- ▶ Seat height adjustable
- ▶ Backrest height adjustable ,articulated to give optimal back support
- ▶ Easily collapsible and portable

- ▶ قابلیت تنظیم ارتفاع نشیمنگاه و تکیه گاه
- ▶ برخوردار از مزیت تنظیم زاویه تکیه گاه جهت راحتی کاربر
- ▶ قابل جابجایی و اشغال فضای کم
- ▶ مناسب برای کلیه امور کارگاهی



TH 1011 TH 1010

- ▶ Welded steel sheet construction
- ▶ Impact resistant powder coated

Wardrobe

کمد لباس کار

Code No.	Dimensions (mm)
کد کالا	ابعاد خارجی
TH 1010	1800x500x300
TH 1011	1800x500x300

- ▶ از ورق فولادی نورد سرد با کیفیت بالا ساخته می شوند.
- ▶ به آویزهای مخصوص لباس مجهز هستند.
- ▶ کمد های تک درب دارای محفظه مخصوص کفش می باشند.
- ▶ از یک قفل ایمن جهت حفاظت از وسایل برخوردارند؛ به علاوه امکان نصب قفل آویز نیز در آن وجود دارد.
- ▶ توسط رنگ های متنوع پودری با روش الکترواستاتیک مقاوم به ضربه و فرسایش پوشش داده می شوند.
- ▶ طراحی این کمد ها به گونه ای است که امکان اتصال چندین کمد به یکدیگر وجود دارد.
- ▶ در کلیه مراکز صنعتی، آموزشی و ورزشی قابل استفاده هستند.

Tool cabinet

کمد ایستاده ابزار

- ▶ Welded steel sheet construction
- ▶ Impact resistant powder coated
- ▶ With safety lock
- ▶ In 3 types:



- ▶ With 1 shelf panel and 2 drawers and perforated lining



- ▶ With 4 shelves panel

- ▶ بدنه این کمد ها از ورق های فولادی به ضخامت ۱/۲۵ الی ۳ میلی متر ساخته می شوند.
- ▶ توسط رنگ پودری الکترواستاتیک چرمی مقاوم به ضربه و فرسایش، پوشش داده می شوند.
- ▶ مجهز به قفل مستحکم و ساخت اروپا می باشند.
- ▶ این کمد ها در سه مدل قابل ارائه هستند:

Tool cabinet

کمد با دو کشو بدون دیواره و یک طبقه میانی

Code No.	Dimensions (mm)	Spread load capacity per shelf (Kg)	Load capacity per shelf door (Kg)
کد کالا	ابعاد خارجی	ظرفیت تحمل بار گسترده هر طبقه	ظرفیت تحمل بار دربها
TH 3010	1950x950x400	50	10

- ▶ قسمت فوقانی کمد و نیمی از قسمت داخلی دربها مجهز به صفحات مشبک می باشند.

Tool cabinet

کمد با چهار طبقه میانی بدون دیواره مشبک

Code No.	Dimensions (mm)	Spread load capacity per shelf (Kg)
کد کالا	ابعاد خارجی	ظرفیت تحمل بار گسترده هر طبقه
TH 3011	1950x950x400	50

- ▶ مجهز به ۴ طبقه میانی
- ▶ با قابلیت جابجایی طبقات



Tool cabinet کمد با سه طبقه میانی با دیواره مشبک

Code No.	Dimensions (mm)	Spread load capacity per shelf (Kg)	Load capacity per shelf door (Kg)
کد کالا	ابعاد خارجی	ظرفیت تحمل بار گسترده هر طبقه	ظرفیت تحمل بار درپها
TH 3012	1950x950x400	50	10

▶ With 3 shelves panel and perforated lining

◀ مجهز به صفحات مشبک در قسمت فوقانی کمد و قسمت داخلی درپها

CNC Machine Cabinets

انباره های ابزارهای براده برداری و CNC

CNC plastic tool holder

نگهدارنده های کولت



ISO / SK 40	Model	مدل	ISO / SK 50	Model	مدل	HSK A32/B40	Model	مدل
TD 1010	Code No.	کد کالا	TD 1011	Code No.	کد کالا	TD 1012	Code No.	کد کالا



▶ Made of impact resistant ABS

◀ از پلاستیک ABS ضد ضربه ساخته می شوند.

Tool carrier

محفظه نگهدارنده کولت



کد کالا: TD 2010



- ▶ Made of 1.5 mm thick steel sheet
- ▶ Accommodate CNC plastic tool holders
- ▶ Can be placed in type 7 drawer cabinets and CNC cabinets

◀ از ورق فولادی به ضخامت ۱/۵ میلی متر ساخته می شوند.
 ◀ نگهدارنده های پلاستیکی کولت داخل این محفظه جایگذاری می شوند.
 ◀ از قابلیت نصب داخل کشوهای کمد های سری ۷ و یا چرخ ابزار - براده برداری و CNC برخوردارند.

Table top stand

پالت طبقاتی رومیزی

کد کالا	تعداد ردیف	شرح
Code No.	Number of strips	
TD 3011	3	پالت ۳ طبقه رومیزی
TD 3010	5	پالت ۵ طبقه رومیزی



کد کالا: TD 3010



کد کالا: TD 3011



- ▶ Made of 1.25 mm thick steel sheet.
- ▶ Can be placed on type 5 drawer cabinets.
- ▶ With insert frame for 3 and 5 strips
- ▶ Can be placed 5 plastic tool holders in each strip.

- ▶ از ورق فولادی به ضخامت ۱/۲۵ میلی متر ساخته می شوند.
- ▶ نگهدارنده های پلاستیکی کولت، داخل این پالت جایگذاری می شوند.
- ▶ صفحه زیرین پالت، کاملاً منطبق با صفحه رویی کمد های کشودار سری ۵ است.
- ▶ در هر ردیف امکان جایگذاری ۵ نگهدارنده پلاستیکی وجود دارد.

Transport cart

چرخ ابزار براده برداری و CNC



Code No. : TD 4010

- ▶ Made of 1.5 mm thick steel sheet
- ▶ Designed to transport 6 pcs. tool carriers
- ▶ With fixed and swivel castors with brake



- ▶ از ورق فولادی به ضخامت ۱/۵ میلی متر ساخته می شوند.
- ▶ مجهز به سینی جهت استقرار لوازم و ابزار می باشند.
- ▶ به چرخ های ثابت و متحرک و ترمز دار مجهز هستند.
- ▶ قابلیت نگهداری ۶ عدد محفظه نگهدارنده کولت را دارند.

Roller shutter cabinets

کمد ابزار CNC

Code No.	Dimensions (mm)	Spread load capacity per drawer (Kg)	Size of drawers (mm)
کد کالا	ابعاد خارجی	ظرفیت تحمل بار گسترده هر کشو	فضای مفید داخل کشو
TD 5010	1500x717x708	100	600x600

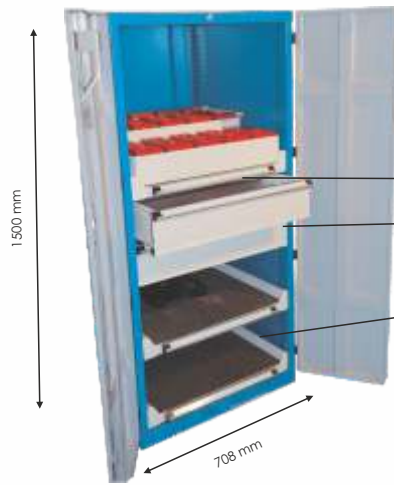

کشو جهت ISO

کشو جهت لوازم اندازه گیری، ابزارها، ابزار براده برداری و الماسه ها

کشوی بدون دیواره جهت استقرار اجسام سنگین نظیر: گیره، سه نظام، صفحه گردان، صفحه تقسیم و ...

- ▶ All the specifications of this cabinet are similar to type 7, drawer cabinet.
- ▶ With safety lock.
- ▶ Contains : 3 shelf drawers
4 tool carriers
2 drawers with 145 mm height
20 CNC plastic tool holders

▶ بدنه و ریل های این کمد عیناً مشابه کمد کشودارهای سری ۷ می باشد.

▶ به دو درب فلزی و قفل ایمن مجهز هستند.

▶ مجهز به ۳ عدد کشوی بدون دیواره، ۴ عدد محفظه نگهدارنده کولت، ۲ عدد

کشوی با ارتفاع ۱۴۵ میلی متر و ۲۰ عدد نگهدارنده پلاستیکی کولت

راهنمای جایگذاری ابزارهای براده برداری و CNC

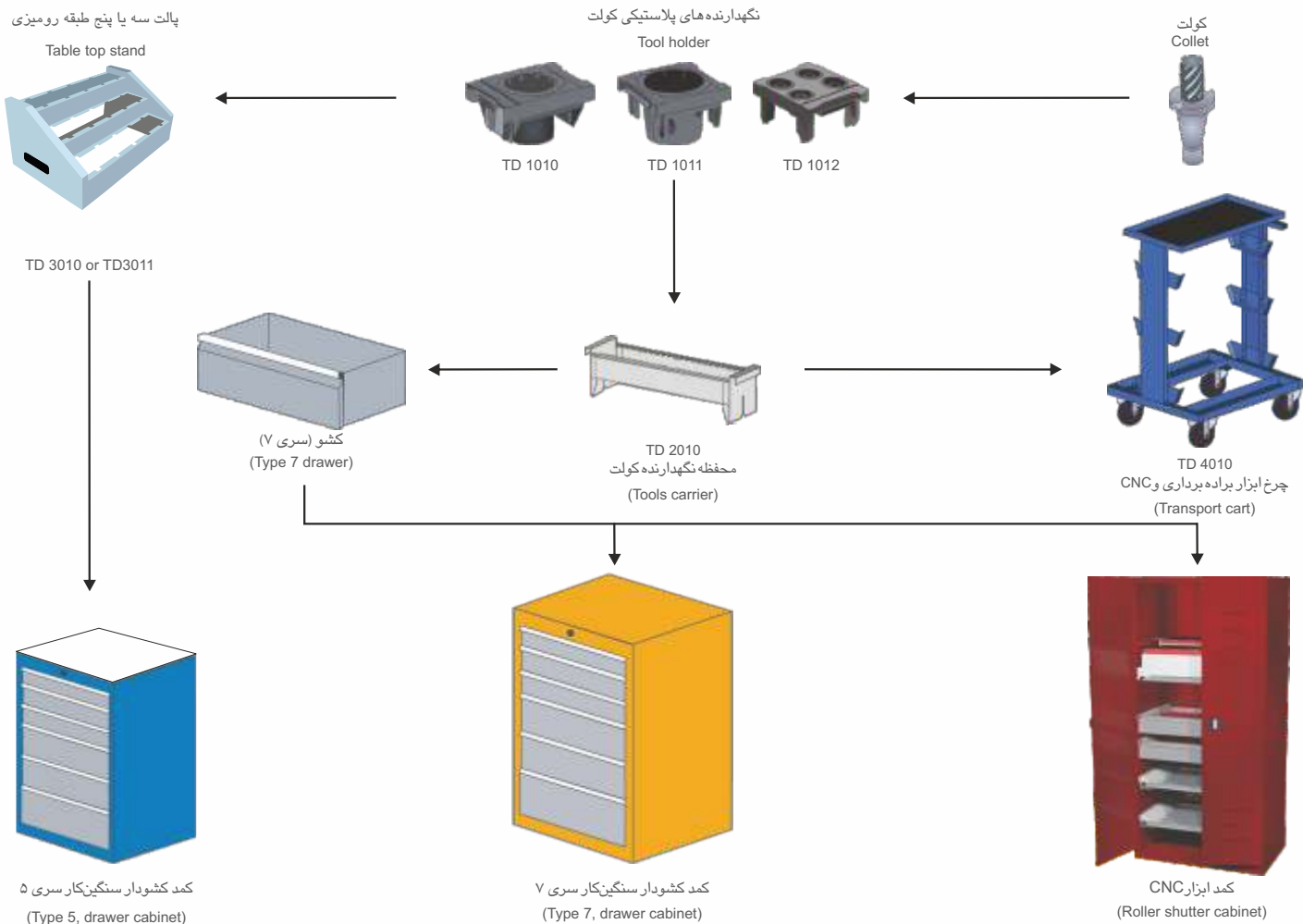

Perforated panels, hooks and holders

تجهیزات نمایشگاهی

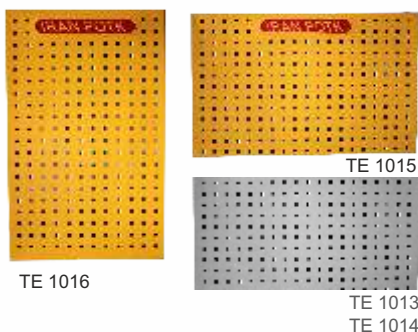

TE 1016

TE 1013
TE 1014

- ▶ Made of 1.5 mm thick steel sheet
- ▶ Allows the tools be positioned visibly
- ▶ Complete with hooks

Perforated panels

صفحات مشبک

Code No.	Thickness (mm)	Dimensions (mm)
کد کالا	ضخامت	ابعاد
TE 1013	1.5	458x468
TE 1014	1.5	458x968
TE 1015	0.7	440x700
TE 1016	0.7	440x700

- ▶ از ورق نورد سرد فولادی مرغوب و با ضخامت های ۰/۷ و ۱/۵ میلیمتری برای محیط های کارگاهی، فروشگاه، نمایشگاه و ... ساخته می شوند.
- ▶ به روش الکترواستاتیک رنگ کاری می شوند.
- ▶ از قابلیت نصب قلاب های مخصوص آویز یا نمایش ابزار برخوردارند.



- ▶ Easy modular system assembly
- ▶ Luminous upper panel with excellent commercial effect
- ▶ Impact resistant powder coated

تابلوی نمایش ابزار

Code No.	Dimensions (hxxwxd) (mm)
کد کالا	ابعاد
ST 1110	210x100x55

- ▶ مناسب جهت نصب ابزار آلات در فروشگاه و نمایشگاه های ابزار
- ▶ از چهار صفحه مشبک به ابعاد ۹۶۸×۴۵۸ میلیمتر و به مشخصات فوق ساخته می شود.
- ▶ توسط رنگ پودری الکترواستاتیک چرمی مقاوم به ضربه و فرسایش پوشش داده می شود.
- ▶ به آسانی مونتاژ می شود.
- ▶ از قابلیت نصب قلاب های مخصوص آویز یا نمایش ابزار برخوردارند.
- ▶ دارای تابلوی مجهز به لامپ، در ابعاد ۹۴۰×۱۱۰ میلیمتر با امکان نصب برچسب تبلیغاتی

Accessories for perforated panels

تجهیزات قابل نصب بر روی صفحات مشبک

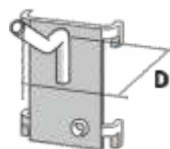

Inclined hook

آویز تک شاخه مورب

Code No.	D (mm)
کد کالا	
TE 2112	50
TE 2113	100
TE 2114	200

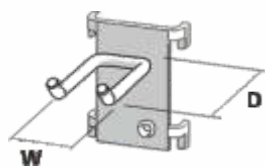

Double hook

آویز دو شاخه

Code No.	WxD (mm)
کد کالا	
TE 2315	50x50
TE 2316	50x100
TE 2317	50x200
TE 2318	23x200

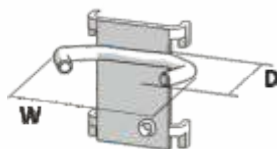

C hook

آویز C شکل

Code No.	WxD (mm)
کد کالا	
TE 2510	65x40
TE 2511	75x55

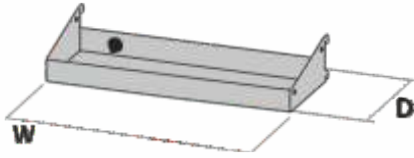

Shelf

قفسه

کد کالا Code No.	WxD (mm)
TE 2610	280x100
TE 2611	210x105
TE 2612	105x105

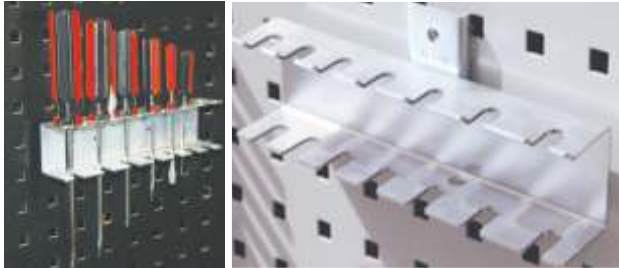

Screwdriver holder

نگهدارنده پیچ گوشتی

کد کالا Code No.	ظرفیت Capacity
TE 2011	7

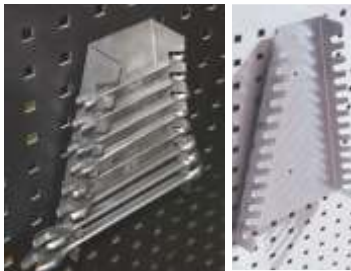

Spanner holder

نگهدارنده آچارها

کد کالا Code No.	ظرفیت Capacity
TE 2012	8

Steel tool box

جعبه ابزار فلزی



کد کالا Code No.	ابعاد خارجی Dimensions (mm)	تعداد محفظه Compartment	تعداد طبقات	رنگ	Color
TG 1010	360x210x212	5	3	قرمز-تارنجی	Orange-Red
TG 1011	360x210x160	3	2	قرمز-تارنجی	Orange-Red
TG 1012	360x210x108	1	1	قرمز-تارنجی	Orange-Red
TG 1110	360x210x212	5	3	قرمز-مشکی	Black-Red
TG 1111	360x210x160	3	2	قرمز-مشکی	Black-Red
TG 1112	360x210x108	1	1	قرمز-مشکی	Black-Red
TG 1210	360x210x212	5	3	قرمز-طوسی	Gray-Red
TG 1211	360x210x160	3	2	قرمز-طوسی	Gray-Red
TG 1212	360x210x108	1	1	قرمز-طوسی	Gray-Red
TG 1310	360x210x212	5	3	زرد-آبی	Blue-yellow
TG 1311	360x210x160	3	2	زرد-آبی	Blue-yellow
TG 1312	360x210x108	1	1	زرد-آبی	Blue-yellow
TG 2010	460x210x212	5	3	قرمز-تارنجی	Orange-Red
TG 2011	460x210x160	3	2	قرمز-تارنجی	Orange-Red
TG 2012	460x210x108	1	1	قرمز-تارنجی	Orange-Red
TG 2110	460x210x212	5	3	قرمز-مشکی	Black-Red
TG 2111	460x210x160	3	2	قرمز-مشکی	Black-Red
TG 2112	460x210x108	1	1	قرمز-مشکی	Black-Red
TG 2210	460x210x212	5	3	قرمز-طوسی	Gray-Red
TG 2211	460x210x160	3	2	قرمز-طوسی	Gray-Red
TG 2212	460x210x108	1	1	قرمز-طوسی	Gray-Red
TG 2310	460x210x212	5	3	زرد-آبی	Blue-yellow
TG 2311	460x210x160	3	2	زرد-آبی	Blue-yellow
TG 2312	460x210x108	1	1	زرد-آبی	Blue-yellow

- ▶ Made of 0.6 mm thickness steel sheet
- ▶ In 3 types: One, three and five compartments
- ▶ Impact resistant powder coated

◀ از ورق نورد سرد فولادی با کیفیت بالا و با ضخامت ۰/۶ میلیمتر ساخته می شوند.

◀ به روش الکترواستاتیک رنگ کاری می شوند.

◀ در سه مدل یک، دو و سه طبقه قابل ارائه هستند.

Tool chest

صندوق ابزار



Drawer Height ارتفاع کشوها		ابعاد خارجی Dimension h x w x d (mm)
90 mm	2	390x640x312
66 mm	1	
Total جمع تعداد کشوها	3	
Code No. کد کالا	TG 8010	

- ▶ Made of 1mm thick steel sheet
- ▶ With 3 drawers
- ▶ Impact resistant powder coated
- ▶ With one compartment with 49 mm depth
- ▶ Central locking system

- ◀ بدنه از ورق فولادی به ضخامت ۱ میلی متر ساخته می شود.
- ◀ دارای ۳ کشو می باشد.
- ◀ کشوها دارای ریلهای ساچمه ای هستند.
- ◀ دارای یک محفظه فوقانی قفل دار به عمق ۴۹ میلی متر
- ◀ مجهز به قفل مرکزی
- ◀ توسط رنگ پودری الکترواستاتیک مقاوم به ضربه و فرسایشی پوشش داده می شود.

