

A close-up photograph of a hand using a marking tool on a metal workpiece. The hand is holding a small, cylindrical metal tool with a pointed end, which is being used to mark a piece of metal held in a vise. The background is a blurred industrial setting with various metal parts. A red vertical bar is on the left side of the image.

ابزار آلات مارک زنی

Marking tools

www.iranpotk.com

Marking tools

ابزار آلات مارک زنی

عمل مارک زنی در صنایع مختلف به منظور شماره گذاری، حک یک نام یا نشان تجاری و ... استفاده می شود. این عمل می تواند روی مواد مختلفی همچون انواع مقوا، چوب، فلز، پلاستیک، چرم و غیره انجام شود. با توجه به نیاز روزافزون این گونه از ابزار در صنایع مختلف، شرکت ایران پتک اقدام به تولید مدل‌های متنوعی از آن نظیر انواع سنبه، نگهدارنده، شماره زن و حتی پرس های مخصوص مارک زنی روی سطوح تخت و گرد نموده است. در ضمن این شرکت توانایی ساخت انواع دیگری از این نوع ابزار را به غیر از آنچه در این بخش آمده طبق سفارش مصرف کنندگان محترم داراست.

اصطلاحات و مفاهیم

ارتفاع حروف و اعداد

همانطور که در شکل زیر نشان داده شده است فاصله بین بالاترین و پایین‌ترین نقطه محیطی یک حرف و یا عدد را "ارتفاع" آن می نامند. این مشخصه، کوچک یا بزرگ بودن اندازه اعداد و حروف را تعیین می کند که با حرف H تعریف می شود.
 در جدول زیر سایز کلیه کاراکترها با مقیاس ۱:۱ نشان داده شده است.



ارتفاع کاراکتر	سایز کاراکتر
1.0mm	IRAN POTK 1.0mm IRAN POTK 1.0mm IRAN POTK 1.0mm IRAN POTK 1.0mm IRAN POTK 1.0mm IRAN POTK 1.0mm IRAN POTK 1.0mm IRAN POTK 1.0mm IRAN POTK 1.0mm IRAN POTK 1.0mm
2.0mm	IRAN POTK 2.0mm IRAN POTK 2.0mm IRAN POTK 2.0mm IRAN POTK 2.0mm IRAN POTK 2.0mm
3.0mm	IRAN POTK 3.0mm IRAN POTK 3.0mm IRAN POTK 3.0mm
4.0mm	IRAN POTK 4.0mm IRAN POTK 4.0mm
5.0mm	IRAN POTK 5.0mm IRAN POTK 5.0mm
6.0mm	IRAN POTK 6.0mm
8.0mm	IRAN POTK 8.0mm
10.0mm	IRAN POTK 10.0mm

نوع فونت

اگر به شکل های مقابل توجه کنید ملاحظه خواهید کرد که حرف "A" و یا عدد "2" به طرق گوناگون رسم شده اند.

2 2 2 2 A A A A

ABCDEFGHIJKLMNPO
abcdefghijklmnopqr
1234567890

F

ABCDEFGHIJKLMNPOQR
abcdefghijklmnopqr
1234567890

F

ایران پتک
۱۲۳۴۵۶
۷۸۹

ABCDEFGHIJKLM
abcdefghijklmno
1234567890

F

ABCDEFGHIJKLMN
abcdefghijklmno
1234567890

F

ABCDEFGHJIJ
abcdefghijklr
1234567890

F

ABCDEFGHIJK
abcdefghijk
1234567890

F

ABCDEFG
abcdefghij
123456789

F

ABCDEFGHI
abcdefghij
1234567890

F

بنابراین به ترکیب قرار گرفتن خطوط مستقیم و یا منحنی که شکل ظاهری حروف و اعداد را می سازند "نوع فونت" می گویند. لازم به ذکر است جهت سفارش می توان نوع فونت مورد نظر را اعلام و یا اینکه نمونه فونت را ارسال نمود. در این بخش تعدادی از فونت‌های لاتین و فارسی مناسب برای مارک زنی جهت نمونه آورده شده است.

Steel stamps

سنجه ها

Technical data

مشخصات فنی

- ▶ Made out of bright drawn tool steel
- ▶ Hardness at the engraving: 58-60 HRC
- ▶ Nickel plated
- ▶ All types and arrangements can be manufactured according to the specifications of customer
- ▶ Blackened (if requested)

کلیه سنجه‌ها فولادی بوده و از مقاطع سرد کشیده شده تولید می شوند. دارای سختی ۵۸ تا ۶۰ راکول سی بوده و پوششی از نیکل دارند. شرکت ایران پتک توانایی ساخت انواع سنجه‌ها اعم از کلمات، علائم تجاری و عبارات در ابعاد و اندازه های مختلف را طبق سفارش مشتریان محترم داراست. کلیه ابزارآلات مارک زنی ایران پتک با پوششی از نیکل تولید شده ولی طبق سفارش مشتریان محترم، قابل پوشش توسط فرایند سیاهکاری نیز هستند.



سنجه‌های حروف کوب (27 PCS) Manual stamp, lettering set

Code No.	ارتفاع حروف size of character (mm)	مقطع سنجه □ (mm)	L (mm)	تراز (gr)
LK 2011	2	7	70	685
LK 2211	3	7	70	700
LK 2411	4	8	80	1050
LK 2611	5	8	80	1060
LK 2811	6	10	80	1540
LK 3011	8	12	85	2400
LK 3211	10	14	90	3575

سنجه‌های شماره کوب (9 PCS) Manual stamp, numbering set

Code No.	ارتفاع اعداد size of character (mm)	مقطع سنجه □ (mm)	L (mm)	تراز (gr)
LM 2011	2	7	70	240
LM 2211	3	7	70	245
LM 2411	4	8	80	360
LM 2611	5	8	80	365
LM 2811	6	10	80	550
LM 3011	8	12	85	850
LM 3211	10	14	90	1200

- ▶ In series 2 to 10 mm in plastic box
- ▶ Numbering set contains 9 pcs (from 0-9)
- ▶ Lettering set contains 27 pcs (from A-Z + symbol "&")
- ▶ The size of characters and the length of stamps are variable and will be manufactured according to customer's specification
- ▶ Suitable for marking on material with a strength of about 1200 N/mm²

در سایزهای ۲ تا ۱۰ میلی‌متر و در جعبه های پلاستیکی قابل ارائه هستند. مجموعه سنجه های شماره کوب حاوی ۹ عدد سنجه بوده که سنجه‌های ۶ و ۹ در آن مشترک می باشند. مجموعه سنجه‌های حروف کوب حاوی ۲۷ عدد سنجه بوده که شامل حروف A-Z و علامت "&" می باشند. براساس سفارش، ارتفاع حروف و اعداد و هم چنین طول سنجه ها به غیر از آن چه در جداول آمده است، قابل ارائه می باشد. سنجه های شماره کوب و حروف کوب فارسی نیز بر حسب سفارش با ارتفاع مورد نظر قابل ارائه است. مناسب برای مارک زنی بر روی مواد با استحکام تقریبی 1200 N/mm² می باشند.

سنبه‌های تایپ حروف و اعداد Steel lettering and numbering types



Code No.	size H(mm)	-W-(mm)	-B-(mm)	-L-(mm)
FS 101018	1	1.5	4	19
FS 101019	1	1.5	4	15
FS 101020	2	2	4	15
FS 101021	2	2	4	19
FS 101022	3	3	6	19
FS 101023	4	3	6	19
FS 101024	5	4	8	25
FS 101025	6	4	8	25
FS 101026	8	6	10	25
FS 101028	10	6	12	30
FS 101029	12	10	16	30
FS 101030	15	15	20	30

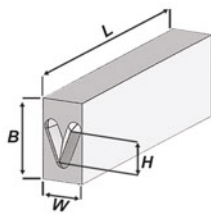

بر روی هر سنبه یک حرف و یا یک عدد حکاکی شده است.
 جهت مارک زنی یک واژه یا عبارت، به آسانی می‌توان چندین سنبه را در نگهدارنده مخصوص کنار هم قرارداده و واژه یا عبارت را ایجاد کرد.

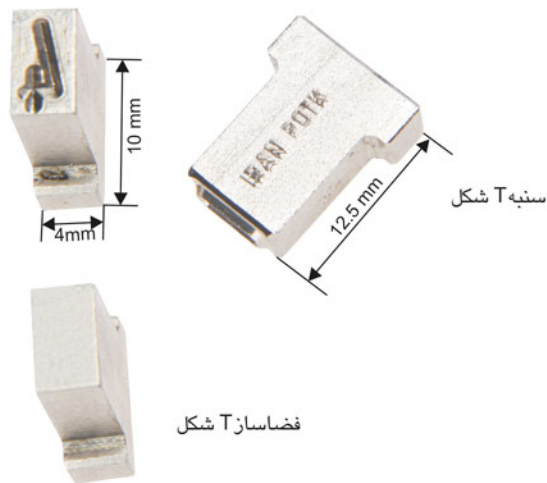

T-form stamp

سنبه‌های تی (T) شکل

Code No.	H (mm)	مقطع سنبه (mm)
سنبه T شکل LT 1010	5	4x10x12.5
فضاساز T شکل LT 1020	-	4x10x12.5



فضاساز T شکل

غالباً این نوع سنبه‌ها در صنایع قطعات پرسی خودرو مورد استفاده قرار می‌گیرند.

این سنبه‌ها از مقاطع تی (T) شکل تولید می‌شوند.

در حال حاضر این نوع از سنبه‌ها برای اعداد و حروف انگلیسی موجود است.

- ▶ Frequently use in automobile industries.
- ▶ Made of T-shape sections.
- ▶ English letters and numbers stamps are available.



Ring stamp

سنجه شمار هكوب داخل انگشتر

Code No.	مقطع سنجه □ (mm)	Character
LK 7010	8x8	925
LK 7011	8x8	750

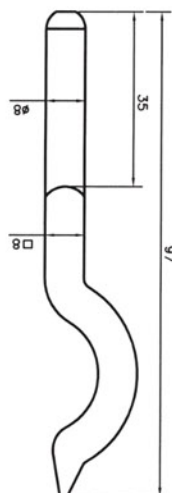

- ▶ Available for manual or mechanical use
- ▶ Arrangements according to customer's specifications can be manufactured

- ▶ قابل استفاده به صورت دستی و ماشینی.
- ▶ سنجه‌های سفارشی جهت مارک‌زنی نام، علائم و نشان تجاری قابل ارائه هستند.
- ▶ سنجه‌های شماره "750" و "925" موجود هستند.

Customized stamps

سنجه سفارشی



- ▶ These stamps manufactures according to customer's specifications.
- ▶ IRAN POTK can produce every words, logos, phrases, ... with customized fonts, sizes and different shapes
- ▶ Some samples has been shown in the picture.

- ▶ این سنجه ها طبق سفارش مشتری برای کاربردهای دستی و ماشینی طراحی می‌شوند.
- ▶ براساس سفارش، کلمات، عبارات یا ترکیب کاراکترهای لاتین، با اندازه های مورد نیاز و نوع فونت دلخواه بر روی بلوکهای یک تکه قابل تحویل هستند.
- ▶ امکان ساخت و ارائه سنجه‌های سفارشی اعداد و حروف فارسی، بر اساس فونت‌های فارسی مناسب عملیات مارک‌زنی، وجود دارد. شایان ذکر اینکه کلمات و عبارات فارسی بر روی سنجه‌های یک تکه تولید می‌شوند.
- ▶ نمونه هایی از انواع سنجه‌های سفارشی ساخته شده توسط شرکت ایران پتک را در تصویر فوق ملاحظه می‌فرمایید.

Technical data

- ▶ Made of steel and nickel plated
- ▶ Available in one or more rows
- ▶ Available for manual or mechanical use
- ▶ Custom made

◀ نگهدارنده‌ها فولادی بوده و دارای پوششی از نیکل می‌باشند.
 ▶ می‌توانند یک یا چند ردیفه باشند.
 ▶ به دو صورت دستی و ماشینی (جهت نصب روی پرس) قابل تحویل هستند.
 ▶ شرکت ایران پتک توانایی ساخت انواع نگهدارنده‌ها را طبق سفارش مشتریان محترم داراست.
توجه: برای ضربه زدن روی نگهدارنده‌های دستی بایستی از چکش با سایز متناسب استفاده کرد.



نگهدارنده تایپ دستی Manual type holder

Code No.	ظرفیت Capacity	مقطع سننه (mm)	تعداد ردیف Row
FA 1011	10	3x6x19	1
FA 1012	12	2x4x15	1
FA 1013	8	4x8x25	1

- ▶ With knurled shank for safe and secure holding

◀ جهت جلوگیری از لغزش و سرخوردگی دست از روی دسته، دنباله این نگهدارنده آج خورده است.
 ▶ این نگهدارنده طوری طراحی شده است که پس از چیدن سننه‌های تایپ در درون شیار مستطیل شکل و تثبیت موقعیت آنها توسط یک پیچ مغزی به آسانی بتوان بوسیله یک چکش، عملیات مارک‌زنی را انجام داد.



نگهدارنده تایپ ماشینی Mechanical type holder

Code No.	ظرفیت Capacity	مقطع سننه (mm)	تعداد ردیف Row
FB 1010	8	3x6x19	1
FD 1010	16	3x6x19	2

- ▶ With a shank for installation in a press

◀ این نگهدارنده علاوه بر ویژگی‌های نگهدارنده‌های دستی، به جای دنباله آجدار دارای دنباله استوانه‌ای شکل بوده که جهت نصب روی پرس‌های دستی و اتوماتیک به کار می‌رود.
 ▶ از مزایای این نگهدارنده نسبت به نگهدارنده تایپ دستی، می‌توان به امکان استفاده در خطوط تولید با حجم بالا و ایجاد عمق یکنواخت در تمامی قطعات اشاره کرد.



نگهدارنده سنبه‌های حروف کوب و شمار دکوب دستی Manual stamp safety grip

Code No.	L (mm)	حداکثر مقطع سنبه Max. (mm)	تراکم (gr)	تعداد
LK 9910	170	19x19	450	8



- ▶ Made of Aluminum
- ▶ This tool firmly holds all sizes of punches up to Max. 19x19 mm, and allows a hard blow to be struck without the risk of jarring or damaging the fingers of the user.

◀ مناسب جهت نگه داشتن سنبه های دستی و ایجاد سهولت در انجام عمل مارک زنی و همچنین جلوگیری از اصابت چکش با دست کاربر.
 ▶ استفاده از یک مکانیزم فنری جهت نصب سریع و نگه داشتن سنبه.
 ▶ دارای بدنه آلومینیومی سبک و محکم.

نگهدارنده‌های مخصوص سنبه‌های T شکل T-form stamp holder

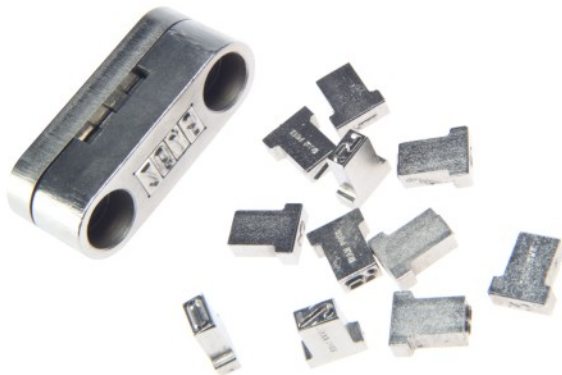

Code No.	ظرفیت سنبه Capacity	A (mm)	B (mm)	C (mm)
FT 1040	4	16	32	47
FT 1060	6	24	40	55
FT 1080	8	32	48	63
FT 1010	10	40	56	71

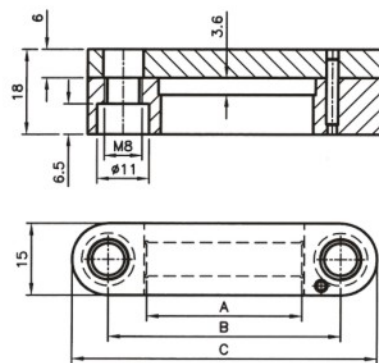

Customized holders

نگهدارنده‌های سفارشی

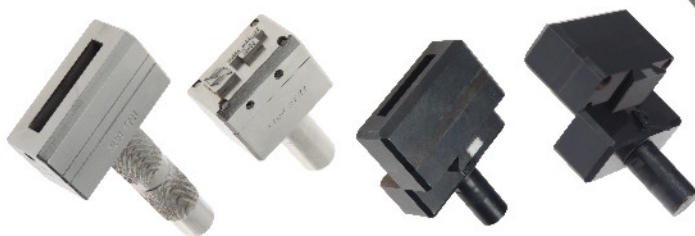

- ▶ Some samples of customized holders has been shown in the picture.

◀ نمونه‌هایی از انواع نگهدارنده‌های سفارشی ساخته شده توسط این شرکت را در تصاویر روبرو ملاحظه می‌فرمایید.

Type-set



- ▶ Including a type holder for manual use and 50 pcs types: (0-9/5 pcs each and blank spacer/5 pcs) and allen key.
- ▶ A capacity of 8 pcs stamps in one row
- ▶ In a plastic box

مجموعه های تایپ

Standard type-set, numerical

Code No.	ارتفاع سنبله H (mm)	مقطع سنبله Type Dimensions(mm)	ظرفیت نگهدارنده Holder Capacity
FS 1011	2	2X4X15	12
FS 1012	3	3X6X19	10
FS 1010	4	3X6X19	10
FS 1013	5	4X8X25	8

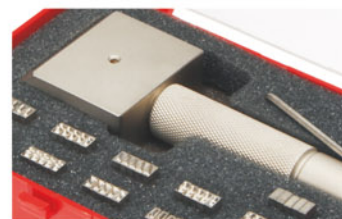

- ▶ مجموعه تایپ دستی اعداد، حاوی یک نگهدارنده، سنبله های اعداد 0 تا 9 و سنبله فضا ساز، از هر کدام 5 عدد (مجموعاً 50 عدد) و یک آچار آلن است. این مجموعه در جعبه های پلاستیکی ارائه می شود.

Type set –numerical and lettering

Code No.	ارتفاع سنبله H (mm)	مقطع سنبله Type Dimensions(mm)	ظرفیت نگهدارنده Holder Capacity
FS 5410	2	2x4x15	12
FS 5310	3	3x6x19	10
FS 5110	4	3x6x19	10
FS 4910	5	4x8x25	8



- ▶ Including a type holder for manual use, 100 pcs types: "0-9", "A-Z", " / slash ", ".full stop ", ", comma ", "- hyphen ", and blank spacer – each 5 pcs , pincer and allen key in a wooden box.



- ▶ مجموعه کامل تایپ دستی اعداد و حروف، حاوی یک نگهدارنده یک‌رديفه، 100 عدد سنبله (اعداد 0 تا 9، حروف A-Z، علائم " / "، " . "، " ، "، " - " و " ") و سنبله فضا ساز، از هر کدام 5 عدد به همراه یک عدد پنس و یک عدد آچار آلن است. این مجموعه در جعبه چوبی ارائه می شود.

Multi-wheel numberers

شماره زن‌ها

Technical data

مشخصات فنی

- ▶ Made of steel and nickel plated
- ▶ For manual or mechanical use
- ▶ In two types:
 - ▶ With a tempered impact handle for manual use
 - ▶ With a shank for use in a press
- ▶ Suitable for marking of all kinds of metals, many kinds of plastics, hard wood, etc.

- ▶ شماره زن‌ها فولادی بوده و دارای پوششی از نیکل می‌باشند.
- ▶ قابل ارائه به دو صورت دستی و ماشینی هستند.
- ▶ قابل ارائه در دو نوع: با دنباله بلند و آج دار، ویژه استفاده دستی و دنباله کوتاه و ساده، ویژه استفاده بر روی پرس.
- ▶ تعداد غلطک‌ها از ۳ تا ۱۰ عدد قابل تغییر است. (به صورت سفارشی)
- ▶ مناسب برای مارک‌زنی بر روی انواع فلزات، پلاستیک‌ها و چوبهای سخت.



Multi-wheel numberer with spring locking

شماره زن غلطکی با فنر قفل‌کننده

Code No.	تعداد غلطک‌ها Wheels	ارتفاع اعداد H (mm)
FA 8070	6	5

- ▶ Available in sizes of character from 2 to 15 mm (customized)
- ▶ The wheels are usually engraved with numbers "0-9", "/", "-", and blank spacer
- ▶ Other arrangements according to customer's specifications can be manufactured

- ▶ اعداد از ارتفاع ۲ تا ۱۵ میلیمتر به صورت سفارشی قابل ارائه هستند.
- ▶ غلطک‌ها شامل اعداد ۰ تا ۹ و علائم "/", "-", و یک فضای خالی می‌باشند.
- ▶ غلطک‌ها به وسیله دست بر روی عدد دلخواه تنظیم و فنرهای تعبیه شده روی نگهدارنده، هر غلطک را روی موقعیت دلخواه تثبیت می‌کنند.
- ▶ شماره زن ۶ غلطک برای اعداد با ارتفاع ۵ میلیمتر موجود است اما سایر اندازه‌ها نیز به صورت سفارشی قابل ارائه هستند.



Multi-wheel Numberer with pin locking

شماره زن غلطکی با پین قفل‌کننده

Code No.	تعداد غلطک‌ها Wheels	ارتفاع اعداد H (mm)
FA 6070	6	4

- ▶ Available in sizes of characters from 2 to 15 mm
- ▶ The wheels are engraved with numbers 0-9 and one blank spacer
- ▶ Other arrangements according to customer's specifications can be manufactured

- ▶ اعداد از ارتفاع ۲ تا ۱۵ میلیمتر به صورت سفارشی قابل ارائه هستند.
- ▶ غلطک‌ها شامل اعداد ۰ تا ۹ و یک فضای خالی می‌باشند.
- ▶ با خارج نمودن پین فوقانی، می‌توان غلطک‌ها را بر روی اعداد مورد نظر تنظیم کرده و با جازدن پین، موقعیت آنها را تثبیت نمود.
- ▶ شماره زن ۶ غلطک برای اعداد با ارتفاع ۴ میلیمتر موجود است اما سایر اندازه‌ها نیز به صورت سفارشی قابل ارائه هستند.



Multi-wheel automatic numbering head

شماره زن غلطکی خودکار

Code No.	تعداد غلطکها Wheels	ارتفاع اعداد H (mm)	حداکثر ظرفیت تعویض خودکار Max. Switch
FA 8010	6	4	6
FA 8110	6	5	6
FA 8210	6	6	6

- ▶ Available in sizes of characters from 1.5 up to 6 mm
- ▶ The wheels are usually engraved with numbers "0-9"
- ▶ Automatic change of numbers (max. 6 digits in one switch)

- ▶ ارتفاع اعداد از ۱/۵ تا ۶ میلیمتر به صورت سفارشی قابل ارائه است.
- ▶ غلطک ها شامل اعداد 0 تا 9 می باشند.
- ▶ قابلیت تعویض خودکار حداکثر ۶ رقم در یک زمان.

Percussion press

پرس های مارک زنی

Pneumatic Percussion press تخت سطوح تخت

Code No.	حداکثر نیروی پرس Max. pressing power (kg)	ارتفاع کلی ستون Overall height (mm)	سطح کاری میز Table size (mm)	⚖️ (kg)
ZB 2035	3000	900	160X160	49



- ▶ دامنه کاربرد این دستگاه عمدتاً در صنایع مکانیک دقیق، اپتیک، جواهر سازی، برق، ابزار دقیق، حمل و نقل، بسته بندی و غیره می باشد.
- ▶ مناسب برای مارک زنی کاراکترها با ارتفاع و عمق کم بر روی فلزات نرم و ورقهای نازک.
- ▶ عملکرد آن بصورت نیوماتیک می باشد.
- ▶ این دستگاه با اعمال فشار و نیروی کم، قادر است ضربه ای موثر ایجاد کند.
- ▶ این پرس به یک ضربه زننده فنری مجهز بوده و فشار کاری آن قابل تنظیم می باشد.



پرس مارک زنی دستی جهت سطوح تخت Manual Percussion press

Code No.	حداکثر نیروی پرس Max. pressing power (kg)	ارتفاع کلی ستون Overall height (mm)	سطح کاری میز Table size (mm)	(kg)
ZB 3035	3000	900	160x160	41

◀ کلیه مشخصات این دستگاه مشابه پرس مارک زنی نیوماتیک جهت سطوح تخت می باشد؛ با این تفاوت که اجزاء سیستم نیوماتیک روی این پرس تعیبه نشده است و عمل ضربه زدن توسط یک اهرم دستی انجام می شود.

پرس مارک زنی دستی جهت مقاطع گرد Roll marking machine

Code No.	Size (mm)	حداکثر قطر قطعه کار Max. dia. of workpiece (mm)	سطح کاری میز Table size (mm)	(kg)
ZA 1010	350x250x360	125	65x220	32



◀ این دستگاه با نصب یک نشیمنگاه که از ترکیب دو غلطک با قطر متناسب با قطعه کار، ساخته شده و بر روی میز کشویی سوار می شود، قادر است عملیات مارک زنی را با استفاده از اهرم دستی انجام دهد.

◀ عمق مارک زنی کاراکترها بوسیله چرخ دستی فوقانی پرس با دقت ۰/۱ میلیمتر قابل تنظیم است.

Branding iron

دستگاه مارک زنی حرارتی



Code No.	ولتاژ Voltage (V)	توان Power (W)
LK 1010	220	340

- ▶ For marking of wood, leather, cork, cardboard and plastic
- ▶ A brass made customised stamp can installed on this iron

◀ سنبه این دستگاه از برنج ساخته می‌شود و شرکت ایران پتک قادر است طبق سفارش، کاراکترها، نشان‌های تجاری و ... را تولید نماید.

◀ مناسب جهت مارک زنی بر روی قطعات چوبی، چرمی، پلاستیکی، چوب پنبه‌ای و مقوا.



Power regulator

تنظیم کننده حرارتی

Code No.	Size (mm)	Voltage (V)
LK 101011	140x90x60	230

- ▶ For regulation and control of the heating power of branding iron
- ▶ Can be used up to 2000 W duration-power

◀ ایده آل برای دستگاه مارک زنی حرارتی

◀ قابل استفاده برای توان حداکثر 2000 W